



20390
20392
20394
20396

DAHLE VolumePro

- | | | | |
|--------------|-------------------------|-----------|-----------------------------|
| DE | Bedienungsanleitung | RU | Руководство по эксплуатации |
| UK/US | Operating instructions | EE | Kasutusjuhend |
| FR | Instructions de service | LT | Naudojimo instrukcija |
| ES | Manual de instrucciones | LV | Lietošanas instrukcija |
| IT | Istruzioni per l'uso | CZ | Návod k obsluze |
| PT | Manual de instruções | SK | Návod na obsluhu |
| NL | Gebruiksaanwijzing | PL | Instrukcja obsługi |
| DK | Betjeningsvejledning | RO | Instrucțiuni de utilizare |
| FI | Käyttöohje | BG | Упътване за употреба |
| NO | Bruksanvisning | TR | Kullanım Kılavuzu |
| SE | Bruksanvisning | GR | Οδηγίες χειρισμού |
| SI | Navodila za uporabo | AE | تعليمات الاستعمال |
| HR | Upute za uporabu | JP | 取扱説明書 |
| HU | Kezelési útmutató | CN | 操作指南 |





- DE** Lesen Sie aufmerksam vor Inbetriebnahme des Aktenvernichters die Bedienungsanleitung und Sicherheitshinweise!
Bewahren Sie diese für den späteren Gebrauch auf.
- UK/US** Prior to placing the document shredder in operation, read the operating instructions and safety instructions carefully!
Keep the instructions for later use.
- FR** Lisez attentivement le mode d'emploi et les consignes de sécurité avant de mettre en marche le destructeur de documents !
Conservez ces documents pour une utilisation ultérieure.
- ES** ¡Lea detenidamente las instrucciones de uso y las indicaciones sobre seguridad antes de poner en marcha la trituradora de papel!
Guarde las instrucciones por si las necesita en otro momento.
- IT** Prima di mettere in servizio la distruggidocumenti si prega di leggere attentamente il manuale d'uso e le istruzioni di sicurezza!
Conservateli per l'utilizzo successivo.
- PT** Ler cuidadosamente, antes da colocação em funcionamento da trituradora de papel, o manual de utilização e as indicações de segurança!
Guardá-las para uso futuro.
- NL** Voordat u de papiervernietiger gebruikt, dient u aandachtig de bedieningshandleiding en veiligheidsaanwijzingen te lezen!
Bewaar de documentatie voor later gebruik.
- DK** Læs betjeningsvejledningen og sikkerhedsanvisningerne til makulatorens nøje, før den tages i brug!
Opbevar disse til senere anvendelse.
- FI** Lue käyttö- ja turvallisuusohjeet huolellisesti ennen asiakirjasäilppurin käyttöönottoa!
Säilytä ne myöhempää käyttöä varten.
- NO** Før du tar i bruk makuleringsmaskinen må du lese nøye gjennom bruksanvisningen og sikkerhetsinstruksene!
Oppbevar dem slik at du har dem til senere bruk.
- SE** Läs noggrant igenom bruksanvisningen och säkerhetsanvisningarna innan dokumentförstöraren tas i drift!
Förvara dessa för senare användning.
- SI** Pred začetkom uporabe uničevalnika dokumentov pozorno preberite navodila za uporabo in varnostne napotke!
Navodila shranite za poznejšo uporabo.
- HR** Prije prve uporabe uništavača dokumenata pažljivo pročitate Upute za uporabu i sigurnosne napomene!
Sačuvajte ove upute za kasniju uporabu.
- HU** Az íratmegsemmisítő üzembe helyezésé előtt figyelmesen olvassa el a kezelési és biztonsági utasításokat!
Őrizze meg ezeket a későbbi használatához!
- RU** Перед вводом в эксплуатацию машины для уничтожения деловых бумаг внимательно прочитайте Руководство по эксплуатации и указания по технике безопасности!
Сохраните их для использования в будущем.
- EE** Lugege enne paberipurustaja kasutuselevõttu tähelepanelikult kasutusjuhendit ja ohutusjuhiseid!
Hoidke need tulevikku tarbeks alles.
- LT** Prieš pradėdami naudoti dokumentų naikintuvą atidžiai perskaitykite naudojimo instrukciją ir saugos nuorodas!
Jas išsaugokite ateičiai.
- LV** Lūdzam uzmanīgi izlasīt lietošanas pamācību un drošības norādes, pirms sākat izmantot dokumentu smalcinātāju!
Uzglabājiet šos dokumentus vēlākai izmantošanai.
- CZ** Přečtěte si pozorně před uvedením skartovače do provozu návod k použití a bezpečnostní upozornění!
Uschovejte si je pro pozdější použití.
- SK** Pred uvedením skartovacieho prístroja do prevádzky si pozorne prečítajte návod na obsluhu a bezpečnostné pokyny!
Uschovajte si ho na neskoršie použitie.
- PL** Przed uruchomieniem niszcarki należy uważnie przeczytać instrukcję obsługi oraz wskazówki bezpieczeństwa!
Należy je zachować do późniejszego użytku.
- RO** Înainte de punerea în funcțiune a distrugătorului de documente, citiți cu atenție instrucțiunile de utilizare și indicațiile de siguranță!
Păstrați aceste instrucțiuni pentru a le putea consulta ulterior.
- BG** Прочетете внимателно преди пускане в експлоатация на машината за унищожаване на документи ръководството за обслужване и указанията за безопасност!
Съхранявайте ги за по-късно използване.
- TR** Dosya yok edicisini çalıştırmadan önce kullanım kılavuzunu ve güvenlik uyarılarını dikkatle okuyun!
Bunları bir başvuru kaynağı olarak dikkatle muhafaza edin.
- GR** Πριν από την έναρξη λειτουργίας του καταστροφέα εγγράφων να διαβάξετε προσεκτικά το εγχειρίδιο χρήσης και τις υποδείξεις ασφαλείας! Να τα φυλάσσετε για την μεγενέστερη χρήση.
- AE** قم بقراءة دليل الاستعمال وتعليمات الأمان بعناية قبل بدء تشغيل مائدة تقطيع الورق!
احتفظ بهما لاستخدامهما لاحقاً.
- JP** 本製品の取扱説明書に記載されている使い方や安全上の注意を、ご使用前によくお読みください。
本書はいつでも読めるように保管しておいてください。
- CN** 使用碎纸机前请认真阅读操作说明和安全提示!
为方便日后使用请妥善保管说明书。



- DE** Bestimmungsgemäße Verwendung, Gewährleistung
Der Aktenvernichter ist zum Vernichten von Papier bestimmt. Verschleiß, Schäden durch unsachgemäßen Gebrauch sowie Eingriffe von dritter Stelle fallen weder unter die Gewährleistung noch unter die Garantie.
- UK/US** Intended use, warranty
The document shredder is intended to be used for shredding paper. Wear, damage due to improper use or unauthorised modifications and repairs is not covered by the warranty or the guarantee.
- FR** Utilisation conforme, garantie
Le destructeur de documents est destiné à détruire des documents sur papier. L'usure, les dégradations dues à une utilisation incorrecte et les interventions de tierces personnes ne sont pas couvertes par la responsabilité du fabricant ni par la garantie.
- ES** Utilización conforme al uso prescrito, garantía
La trituradora está destinada a triturar papel. El desgaste, los daños que hayan sido causados por una utilización indebida, así como si han intervenido terceros no se incluyen en la garantía.
- IT** Utilizzo conforme, garanzia
La distruggidocumenti è destinata alla distruzione di carta. La garanzia non comprende l'usura, i danni da utilizzo non conforme nonché gli interventi da parte di terzi.
- PT** Utilização correcta, garantia
A trituradora de papel destina-se à trituração do papel. O desgaste, danos e a utilização incorrecta, assim como intervenções de terceiros, não são da nossa responsabilidade e não abrangem a garantia.
- NL** Bedoeld gebruik, garantie-aanspraak
De papiervernietiger is bedoeld voor het vernippen van papier. Slijtage, schade door onjuist gebruik, als ook ingrepen door derden, vallen noch onder de garantie-aanspraak noch onder de garantie.
- DK** Bestemmelsesmæssig brug, kvalitetsgaranti
Makuløret er beregnet til makulering af papir. Slitage, skader pga. uligtiget brug, samt indgreb fra uvedkommende faldet hverken inden for Kvalitetsgaranti endnu under garantien.
- FI** Tarkoituksenmukainen käyttö, tuotestavuus
Asiakirjasilppuri on tarkoitettu paperin silppuamiseen. Kuluks, epäasianmukaisesta käytöstä johtuvat vauriot ja ulkopuolisen toimenpiteet eivät kuulu tuotestavuuden eikä takuun piiriin.
- NO** Forskriftsmessig bruk, garanti
Makuleringsmaskinen er ment brukt til makulering av papir. Slitasje, skader grunnet feilaktig bruk og innlegg utført av utenforstående faller ikke inn under varen ansvar eller garanti.
- SE** Ändamålsenlig användning, garanti
Dokumentförstöraren är avsedd för förstörelse av papper. Slitage, skador pga. felaktig användning samt ingrepp genom tredje part faller varken under den lagstadgade garantin eller tillverkarens garanti.
- SI** Namenska uporaba, jamstvo
Uničevalnik dokumentov je namenjen za uničevanje papirja. Obraba, škoda zaradi n epravične uporabe ter posegi tretjih oseb ne podlegajo niti jamstvu niti garantiji.
- HR** Svrshodna uporaba, jamstvo
Uništavač dokumenata je namijenjen uništavanju dokumenata. Trošenje, oštećenja zbog nepravilne uporabe, te zahvati koje izvrši treća strana nisu obuhvaćeni ni jamstvom niti garancijom.
- HU** Rendeltetés szerinti használat, garancia
Az íratmegsemmisítő papírok megsemmisítésére készült. A kopásból, nem rendeltetés szerű használatból és külső beavatkozásból származó károkra a garancia nem érvényesíthető.
- RU** Применение по назначению, гарантийные обязательства
Эта машина предназначена для уничтожения деловых бумаг. Гарантийные обязательства не распространяются на износ и повреждения, вызванные ненадлежащим использованием машины или вмешательством третьих лиц.
- EE** Sihtotstarbeline kasutamine, garantii
Paberipurustaja on mõeldud paberi purustamiseks. Kulumine, asjatundmatust kasutamisest tingitud kahjud ning kolmandate isikute sekkumine ei kuulu hüvitamise ega garanti alla.
- LT** Naudojimas pagal paskirtį, garantija
Dokumentų naikintuvas skirtas naikinti popieriui. Garantija negalioja naikintuvis susidėvėjus, jį pažeidus netinkamai naudojant ar dėl trečiųsios šalies atlikto remonto.
- LV** Lietošanas atbilstīgi paredzētajam mērķim, garantijas remonts
Dokumentu smalcinātājs ir paredzēts papīra smalcināšanai. Nodilums, bojājumi, kas radušies mērķim neatbilstošas izmantošanas rezultātā, kā arī gadījumi, kad iekārtu ir atvērtušas trešās personas, neietilpst nedz garantijas remonta, nedz arī garantijas ietvaros.
- CZ** Použití dle určení, záruka
Skartovač je určen ke skartování papíru. Opotřebení, poškození v důsledku nepřiměřeného použití jakož i zásahy třetích osob nespádají ani pod odpovědnost ani pod záruku.
- SK** Použitie zariadenia v súlade s určeným účelom, poskytnutie záruky
Skartovači prístroj je určený na skartovanie papiera. Opotrebovanie, škody spôsobené neodborným používaním, ako aj zásahmi tretích strán, nespádajú ani do poskytnutia záruky ani do záruky.
- PL** Użytkowanie zgodne z przeznaczeniem, gwarancja
Niszczarka do dokumentów jest przeznaczona do niszczenia papieru. Zużycie, szkody na skutek nieprawidłowego użycia oraz ingerencji osób trzecich nie są objęte ani rękojmią ani gwarancją.
- RO** Utilizarea în conformitate cu destinația prevăzută, garanția standard
Distrugătorul de documente este conceput pentru distrugerea hârtiei. Uzura, deteriorările produse în urma utilizării necorespunzătoare, precum și a intervențiilor unor terțe persoane asupra dispozitivului nu fac obiectul garanției standard sau al garanției extinse.
- BG** Използване по предназначение, гаранция
Машината за унищожаване на документи е предназначена за унищожаване на хартия. Износване, повреди поради некомпетентна употреба, както и намеси на трети лица, не попадат под гаранцията.
- TR** Amacına uygun kullanım, garanti
Dosya yok edicisi kağıtları imha edilmesi için tasarlanmıştır. Aşınma, amacının dışındaki kullanımlar sonucu oluşan hasarlar ve üçüncü şahısların müdahaleleri garanti kapsamına girmez.
- GR** Ενδεδειγμένη χρήση, παροχές εγγύησης
Ο καταστροφέας εγγράφων προορίζεται για την καταστροφή χαρτίου. Η φθορά, οι ζημιές από ακατάλληλη χρήση καθώς και οι επεμβάσεις από τρίτους δεν περιλαμβάνονται στις παροχές της εγγύησης ούτε καλύπτονται από εγγύηση.
- AE** الاستخدام المقصود والضمان
ماينة تفتيح الورق مخصصة لتدمير الورق. وأي تآكل ناتج عن الاستخدام غير الملائم وعبث طرف ثالث لا يدخل ضمن الضمان.
- JP** 正しい使い方、製品の保証について
このシュレッダーは紙を細断するためにつくられています。指示に従わなかったり、用紙以外のものを投入したことによって生じた故障や損害については、当社保証の対象とはなりません。
- CN** 常规使用及保修
该碎纸机用于粉碎纸张。由于不恰当使用或从第三方购买造成的磨损及损坏不属于保修或保证范围。



DE	Technische Änderungen vorbehalten
UK/US	Technical data is subject to change without notice.
FR	Sous réserve de modifications techniques
ES	Dahle se reserva el derecho de modificar, sin previo aviso, los datos técnicos del producto.
IT	I dati tecnici sono soggetti a modifiche senza preavviso.
PT	Dados técnicos podem mudar sem infração.
NL	Technische data is zonder kennisgeving aan verandering onderhevig.
DK	Tekniske specifikationer kan ændres uden varsel.
FI	Tekniset tiedot annetaan sitoumukselta
NO	Tekniske spesifikasjoner kan endres uten forutgående varsel.
SE	Tekniska specifikationer kan ändras utan föregående meddelande.
SI	Tehnični podatki se lahko spremenijo brez vnaprejšnjega opozorila.
HR	Tehničke karakteristike mogu se promijeniti bez prethodnog upozorenja.
HU	A technikai adatokat előzetes írásban is nélkül megváltoztathatjuk.
RU	Сохранение технических данных без напоминания.
EE	Jätame endale õiguse teha tehnilisi muudatusi
LT	Galimi techniniai pakeitimai
LV	Paturētas tiesības veikt tehniskas izmaiņas.
CZ	Změna technických údajů vyhrazena
SK	Technické zmeny vyhradené
PL	Dane techniczne urządzenia mogą ulec zmianie bez powiadomienia.
RO	Datele tehnice pot fi schimbate fara o notificare prealabila.
BG	Запазваме си правото на технически промени
TR	Teknik bilgiler önceden haber verilmeksizin değiştirilebilir.
GR	Βελτιώσεις των τεχνικών χαρακτηριστικών πιθανόν να γίνουν άνευ ειδοποίησης.
AE	المعلومات التقنية عرضة للتغيير بدون إذار مسبق
JP	製品の仕様は予告なく一部変更されることがあります。
CN	技术资料如若改变另行通知。

DE SICHERHEITSHINWEISE

- Nicht in der Nähe von brennbaren Flüssigkeiten oder Gasen verwenden!
- Nicht in der Nähe von ätzenden Stoffen verwenden!
- Nicht der Nässe aussetzen!
- Die Stromversorgung muß jederzeit zugänglich sein!
- Stecker vor Wartungsarbeiten ziehen!
- Die Gebäudeinstallation darf mit maximal 20 A abgesichert werden!
- Das Gerät ist für die Benutzung durch Kinder nicht geeignet (Das Produkt ist kein Spielzeug)!
- Vermeiden Sie die Berührung der Papierabgabeöffnung mit den Händen!
- Vermeiden Sie die Berührung der Papierabgabeöffnung mit Kleidung!

UK/US SAFETY INSTRUCTIONS

- Do not use near inflammable liquids or gases!
- Do not use near caustic substances!
- Do not subject to moisture!
- The power supply must be easily accessible at all times!
- Unplug before performing maintenance work!
- The installation in the building must be protected by a max. 20 A fuse!
- The device is not suitable for use by children (the product is not a toy)!
- Avoid touching the paper feed opening with your hands!
- Prevent clothing touching the paper feed opening!

FR CONSIGNES DE SECURITE

- Ne pas utiliser l'appareil à proximité de liquides ou de gaz inflammables !
- Ne pas utiliser l'appareil à proximité de substances corrosives !
- Ne pas exposer l'appareil à l'humidité !
- L'alimentation électrique doit toujours être accessible !
- Débrancher la prise avant tout entretien de l'appareil !
- L'installation électrique doit être protégée par des fusibles de 20 A maximum !
- Cet appareil n'est pas destiné à être utilisé par des enfants (le produit n'est pas un jouet) !
- Evitez de toucher l'ouverture d'introduction du papier avec les mains !
- Evitez de toucher l'ouverture d'introduction du papier avec vos vêtements !

ES INDICACIONES SOBRE SEGURIDAD

- No utilizar cerca de líquidos y gases inflamables!
- No utilizar cerca de materiales corrosivos!
- No exponer a la humedad!
- Se debe poder acceder fácilmente al enchufe en todo momento!
- Desconectar el enchufe antes de efectuar las tareas de mantenimiento!
- La instalación del edificio deberá estar protegida con un máximo de 20 A!
- No permitir que los niños usen el aparato (el producto no es un juguete)!
- ¡Intente no tocar con las manos la apertura de introducción del papel!
- ¡Intente no tocar con ninguna tela la apertura de introducción del papel!

IT ISTRUZIONI DI SICUREZZA

- Non utilizzare in prossimità di liquidi o gas infiammabili!
- Non utilizzare in prossimità di sostanze corrosive!
- Non esporre all'umidità!
- L'alimentazione elettrica deve essere sempre facilmente accessibile!
- Prima di qualsiasi intervento di manutenzione, staccare la presa!
- È necessario garantire che l'impianto dell'edificio sia protetto con max. 20 A!
- L'apparecchio non è adatto ad essere utilizzato da bambini (Il prodotto non è un giocattolo)!
- Evitare di toccare l'alimentatore della carta con le mani!
- Evitare di toccare l'alimentatore della carta con gli indumenti!

PT INSTRUÇÕES DE SEGURANÇA

- Não utilizar junto de líquidos inflamáveis ou gases!
- Não utilizar junto de materiais ácidos!
- Não expor à humidade!
- A fonte de alimentação deve estar sempre acessível!
- Desligar a ficha antes de proceder a trabalhos de manutenção!
- A instalação do edifício pode ser protegida, no máximo, com 20 A!
- O aparelho não se destina à utilização por crianças (o produto não é um brinquedo)!
- Evite tocar com as mãos na abertura de inserção do papel!
- Evite o contacto de roupa com a abertura de inserção do papel!

NL VEILIGHEIDSAANWIJZINGEN

- Niet gebruiken in de nabijheid van brandbare vloeistoffen of gassen!
- Niet gebruiken in de nabijheid van bijtende stoffen!
- Niet aan vochtigheid blootstellen!
- De stroomvoorziening moet op elk moment gemakkelijk toegankelijk zijn!
- Om onderhoudswerkzaamheden uit te voeren, eerst de stekker uit het stopcontact halen!
- De elektrische installatie van het gebouw moet met een zekering van maximaal 20 A worden beschermd!
- Het apparaat is niet geschikt voor gebruik door kinderen (dit product is geen speelgoed)!
- Vermijd het contact van uw handen met de papierinvoeropening!
- Vermijd het contact van kleding met de papierinvoeropening!

DK SIKKERHEDSANSVISINGER

- Må ikke anvendes i nærheden af brandbare væsker og gasser.
- Må ikke anvendes i nærheden af ætsende stoffer.
- Må ikke udsættes for fugt.
- Strømforsyningen skal altid være tilgængelig.
- Før vedligeholdelse skal stikket trækkes ud.
- Installationen på bygningssiden må højst være sikret med 20 A.
- Maskinen er ikke egnet til at behjæves af børn (produktet er ikke noget legetøj).
- Undgå at berøre åbningen til papirindføring med hænderne.
- Undgå at berøre åbningen til papirindføring med tøj.

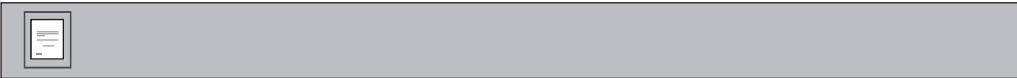

- FI** TURVALLISUUSOHJEET
- Ei saa käyttää palavan nesteiden tai kaasujen läheisyydessä!
 - Ei saa käyttää syövyttävien aineiden läheisyydessä!
 - Ei saa allistua kosteudelle!
 - Virtalähde on aina oltava tavoitettavissa!
 - Irrota pistoke ennen huoltotöitä!
 - Räkennuksen asennus saa olla suojattu korkeintaan 20 ampeerilla!
 - Laite ei sovellu lasten käyttöön (laite ei ole leikkikalu)!
 - Vältä käsin koskemista paperinsyötön aukkoon!
 - Vältä vaatteiden juutumista paperinsyötön aukkoon!

- NO** SIKKERHETSINSTRUKSER
- Maskinen må ikke benyttes i nærheten av brennbare væsker eller gasser!
 - Maskinen må ikke benyttes i nærheten av etsende stoffer!
 - Maskinen må ikke utsettes for fuktighet!
 - Strømforsyningen må til enhver tid være tilgjengelig!
 - Trekk kontakten før vedlikeholdsarbeider!
 - Bygningsinstallasjonen må sikres med maksimalt 20 A!
 - Apparatet er ikke egnet til bruk for barn (produktet er ikke et leketøy)!
 - Unngå kontakten med papirinntaket med hendene!
 - Unngå kontakten med papirinntaket med klær!

- SE** SÄKERHETSANVISNINGAR
- Använd inte apparaten i närheten av brännbara vätskor eller gaser!
 - Använd inte apparaten i närheten av frätande ämnen!
 - Utsätt inte apparaten för väta!
 - Strömförsörjningen måste alltid vara lättåtkomligt!
 - Dra ut stöckkontakten innan underhållsarbete påbörjas!
 - Elinstallationen i byggnaden får vara säkrad med max. 20 A!
 - Apparaten får inte användas av barn (produktet är ingen leksak)!
 - Undvik att röra vid öppningen för pappersinmatning med händerna!
 - Undvik att röra vid öppningen för pappersinmatning med kläder!

- SI** VARNOSTNI NAPOTKI
- Ne uporabljajte v bližini vnetljivih tekočin ali plinov!
 - Ne uporabljajte v bližini jedkih snovi!
 - Ne izpostavljajte vlagi!
 - Oskrbna z električnim tokom mora biti vedno z lahkoto dostopna!
 - Pred vzdrževalnimi deli izklopite viči!
 - Napeljava v zgradbi sme biti zavaranovana z maksimalno 20 A!
 - Naprave ne smejo uporabljati otroci (izdelek ni igračka)!
 - Odprtine za vstavljanje papirja se ne dotikajte z rokami!
 - Preprečite stik oblačil z odprtino za vstavljanje papirja!

- HR** SIGURNOSNE UPUTE
- Uredaj se ne smije koristiti u blizini zapaljivih tekućina ni plinova!
 - Uredaj se ne smije koristiti u blizini nagrizajućih tvari!
 - Uredaj se ne smije izlagati vlazi!
 - Električno napajanje mora uvijek biti lako dostupno!
 - Prije radova održavanja izvučite utikač!
 - Instalacija u zgradi smije biti osigurana s najviše 20 A!
 - Ovim uređajem ne smiju upravljati djeca (proizvod nije igračka)!
 - Izbjegavajte dodirivanje rukama otvora za ulaganje papirja!
 - Izbjegavajte doticaj otvora za ulaganje papirja s odjećom!

- HU** BIZTONSÁGI ELŐÍRÁSOK
- Ne használja gyúlékony folyadékok vagy gázok közelségében!
 - Ne használja maró anyagok közelségében!
 - Ne használja nedves környezetben!
 - Az áramellátásnak mindig hozzáférhetőnek kell lennie!
 - Karbantartási műveletek végzése előtt húzza ki a házaiti csatlakozót!
 - Az épület elektromos hálózatát legfeljebb 20 amperes biztosítékkal szabad biztosítani!
 - A felszékelt gyerekek nem használhatják!
 - (A termék nem játékszer.)
 - Ne érjen kézzel a papírbemeneti nyíláshoz!
 - Ne érjen a ruhája a papírbemeneti nyíláshoz!

- RU** УКАЗАНИЯ ПО ТЕХНИКЕ БЕЗОПАСНОСТИ
- Не использовать рядом с воспламеняющимися жидкостями или газами!
 - Не использовать в непосредственной близости от едких веществ!
 - Не допускать воздействия влаги на устройство!
 - Обеспечить доступ к линии питания в любое время!
 - Перед проведением работ по техническому обслуживанию извлечь вилку из розетки!
 - Сила тока предохранителя электросети здания, в котором устанавливается устройство, должна составлять не более 20 А!
 - Устройство не предназначено для использования детьми (изделие не является игрушкой)!
 - Не касайтесь руками отверстия для подачи бумаги!
 - Будьте осторожны: следите, чтобы края одежды не попали в отверстие для подачи бумаги!

- EE** OHUTUSJUHISED
- Mitte kasutada süttivate vedelike või gaaside lähedal!
 - Mitte kasutada söövitavate aineite lähedal!
 - Mitte jätta niiskesse keskkonda!
 - Vooluolule peab igal ajal hõlpsalt juurde pääsemat!
 - Enne hooldustööd tõmmake pistik välja!
 - Hoone installatsiooni võib kindlustada maksimaalselt 20 ampriga!
 - Seade ei sobi lastele kasutamiseks (toode ei ole mänguasj)!
 - Vältige kätega paberi sisestamisava puudutamist!
 - Vältige riietusesemete paberi sisestamisava puudutamist!

- LT** SAUGOS NUORODOS
- Nenaudoti netoli degių skysčių arba dujų!
 - Nenaudoti netoli esančių cheminių medžiagų!
 - Saugoti nuo drėgmės poveikio!
 - Maitinimo srovė turi būti visada pasiekiamai!
 - Prieš pradėdami techninę priežiūrą, ištraukite tinklo kiškuką!
 - Pastatų instaliacija turi būti apsaugota ne didesnes nei 20 A srovės saugikliu!
 - Priešais negali naudoti vaikų (gaminys yra ne žaislas)!
 - Venkite liesti popieriaus padavimo angą rankomis!
 - Venkite liesti popieriaus padavimo angą drabužiais!

- LV** DROŠĪBAS NORĀDES
- Neizmantojiet viegli uzdegojošos šķidrums un gāzu tuvumā!
 - Neizmantojiet kodīgu vielu tuvumā!
 - Nepaļaujiet mitrumam!
 - Strāvas tīkla kontaktlīdzekļi jābūt viegli pieejami jebkurā laikā!
 - Pirms veikt remontdarbus, atvienojiet tīklu spraudnī!
 - Uzstādot ēkā, maksimālā atļautā drošinātāja strāva ir 20 A!
 - Ierīce nav paredzēta, lai izmantojtu bērni (ierīce nav rotaļlieta)!
 - Izvaieties pieskarties papīra padeves atverei ar rokām!
 - Uzmaniet, lai papīra padeves atverē neieķītu apģērbs!

- CZ** BEZPEČNOSTNÍ UPOZORNĚNÍ
- Nepoužívejte v blízkosti hořlavých kapalin nebo plynů!
 - Nepoužívejte v blízkosti žíravých látek!
 - Nevystavujte vřku!
 - Síťový zdroj musí být vždy dostupný!
 - Před údržbou vytáhnout zástrčku!
 - Elektrická instalace v budově smí být jistěna maximálně 20 A!
 - Přístroj není způsobilý k používání dětmi (Produkt není dětská hračka)!
 - Vyvarujte se styku rukou s otvorem pro podávání papíru!
 - Vyvarujte se styku oděvu s otvorem pro podávání papíru!

- SK** BEZPEČNOSTNÉ POKYNY
- Nepoužívajte v blízkosti horľavých kvapalín alebo plynov!
 - Nepoužívajte v blízkosti žieravých látok!
 - Nevystavujte vlhkosť!
 - Elektrické napájanie musí byť vždy prístupné!
 - Pred údržbovými prácami vyľahnite zástrčku!
 - Inštalácia v budove smie byť istená maximálne 20 A!
 - Nie je vhodné, aby prístroj používali deti (Výrobok nie je hračka)!
 - Predchádzajte dotyku s otvorom na vloženie papiera rukami!
 - Predchádzajte dotyku s otvorom na vloženie papiera oděvom!

- PL** WSKAZÓWKI BEZPIECZEŃSTWA
- Urządzenia nie wolno użytkować w pobliżu palnych cieczy lub gazów!
 - Urządzenia nie wolno użytkować w pobliżu substancji żrących!
 - Chronić urządzenie przed wilgocią!
 - Gniazdko sieciowe musi być w każdej chwili łatwo dostępne!
 - Odłączyc wtyczkę przed przystąpieniem do prac konserwacyjnych!
 - Instalacja budynku może mieć maksymalne zabezpieczenie 20 A!
 - Urządzenie nie jest przeznaczone do użycia przez dzieci (Produkt nie jest zabawką)!
 - Nie wolno dotykać rękami otworu wlotowego papieru!
 - Nie zbliżać odzieży do otworu wlotowego papieru!

- RO** INSTRUCȚIUNI DE SIGURANȚĂ
- Nu utilizați dispozitivul în apropierea lichidelor sau a gazelor inflamabile!
 - Nu utilizați dispozitivul în apropierea substanțelor corozive!
 - Nu expuneți dispozitivul la umezeală!
 - Sursa de alimentare cu curent electric trebuie să fie accesibilă în orice moment!
 - Înainte de executarea lucrărilor de întreținere, scoateți ștecherul din priză!
 - Instalajia electrică a clădirii trebuie să fie asigurată cu maximum 20 A!
 - Funcționarea dispozitivului de către copii nu este indicată (produsul nu este un obiect de joacă)!
 - Evitați să atingeți fanta pentru introducerea hârtiei cu mâinile!
 - Evitați să atingeți fanta pentru introducerea hârtiei cu obiectele de îmbrăcăminte!

- BG** УКАЗАНИЯ ЗА БЕЗОПАСНОСТ
- Да не се използва в близост до горими течности или газове!
 - Да не се използва в близост до разяждащи вещества!
 - Да не се излага на влага!
 - Електрозахранването трябва по всяко време да е достъпно!
 - Преди работи по поддръжката издържайте щекера!
 - Инсталацията на сградата се допуска да е осигурена с максимално 20 А!
 - Уредът не е подходящ за използване от деца (Продукт не е играчка)!
 - Избягвайте допир с ръце на отвора за подаване на хартия!
 - Избягвайте допир с облекло на отвора за подаване на хартия!

- TR** GÜVENLİK UYARILARI
- Yancı sıvıların ve gazların yakınında kullanmayın!
 - Aşındırıcı maddelerin yakınında kullanmayın!
 - Islaklığa maruz bırakmayın!
 - Elektrik kaynağı her an için erişilebilir durumda olmalıdır!
 - Bakım çalışmaları başlanmadan önce fişin çıkarılması!
 - Bina kurulumu azami 20 A ile sınırlanmalıdır!
 - Bu makine çocuklar tarafından kullanılmaya uygun değildir (Bu ürün bir oyuncak değildir)!
 - Kağıt giriş açığına ellemiz ile temas etmesinin engellenmelidir!
 - Kağıt giriş açığına giysilerimiz ile temas etmesinin engellenmelidir!



GR ΥΠΟΔΕΙΞΕΙΣ ΑΣΦΑΛΕΙΑΣ

- Δεν επιτρέπεται η χρήση κοντά σε εύφλεκτα υγρά ή αέρια!
- Δεν επιτρέπεται η χρήση κοντά σε διαβρωτικά υλικά!
- Δεν επιτρέπεται η έκθεση σε υγρασία!
- Η τροποδοσία ρεύματος πρέπει να είναι εύκολα προαβασίμη ανά πάσα στιγμή!
- Αποσυνδέετε το φως πριν από εργασίες συντήρησης!
- Η κτηριακή εγκατάσταση επιτρέπεται να διαθέτει ασφάλεια το πολύ 20 Α!
- Η συσκευή δεν ενδέχεται για χρήση από παιδιά (Το προϊόν δεν είναι παιχνίδι)!
- Αποφύγετε την επαφή του ανοιγματος εισαγωγής χαρτού με τα χέρια!
- Αποφύγετε την επαφή του ανοιγματος εισαγωγής χαρτού με τα ρούχα!

AE

- إرشادات الأمان
- لا تستخدم بالقرب من سوائل أو غازات سميعة الإشعاع!
- لا تستخدم بالقرب من مواد قابلة!
- لا تعرض للجفاف!
- يجب أن يكون إعداد الطاقة في موضع يمكن الوصول إليه في أي وقت!
- يُسمح الفاس قبل القيام بأعمال الصيانة!
- يُسمح بتأمين تركيبات البناء بـ ٢٠ أمبير الحد أقصى!
- لا تعد الماكينة ملائمة لاستخدام الأطفال (لا يعتبر المنتج لعبة)!
- تجنب ملامسة العينين لفتحة إدخال الورق!
- تجنب ملامسة الملابس لفتحة إدخال الورق!

JP

- 安全に関するご注意
- 可燃性の液体やガスの近くでは使わないでください。!
- 本製品が錆びつく恐れのある物質の近くで使用しないでください。
- 温度の高い場所に放置しないでください。
- 電源はいつでも抜き差しできるようにしておいてください。
- お手入れを行う際には必ず電源を切ってください。
- ヒューズは必ず 20A のものを取付けてください。
- お子様の手を触れないようご注意ください (本製品で遊ぶと大変危険です) !
- 用紙投入口に手を触れないでください。
- 用紙投入口に衣服が触れないようご注意ください。

CN

- 安全提示
- 使用时请远离易燃易爆液体或气体!
- 使用时请远离腐蚀性物品!
- 不要暴露在潮湿的环境中!
- 电源必须保持随时可用!
- 保养前拔下插头!
- 电路熔断电流为 20 安培!
- 儿童不宜使用该机器 (该产品并非玩具) !
- 避免将手伸入纸口!
- 避免把衣物带入纸口!



- DE** Entsorgen Sie den Aktenvernichter fachgerecht und umweltgerecht bei einer autorisierten Sammelstelle. Geben Sie keine Teile des Aktenvernichters oder der Verpackung in den Hausmüll.
- UK/US** Dispose of the document shredder in an environmentally friendly manner at an authorised collection point. Do not dispose of any parts of the document shredder or packing in domestic waste.
- FR** Respectez les règles de protection de l'environnement pour l'élimination du destructeur de documents. Apportez-le dans un point de collecte autorisé. Ne jetez pas de composants du destructeur de documents ou de l'emballage dans les ordures ménagères.
- ES** Deseche la destructora de forma respetuosa con el medio ambiente en un centro autorizado de recogida de residuos. No deseche ninguna parte de la destructora ni del embalaje con la basura doméstica.
- IT** La distruggidocumenti deve essere smaltita in conformità con le norme vigenti in materia di tutela dell'ambiente presso un centro di raccolta autorizzato. Non gettare alcun pezzo della distruggidocumenti o dell'imballaggio nei rifiuti domestici.
- PT** Eliminar a trituradora de papel de forma compatível com o ambiente num ponto de recolha autorizado. Não coloque nenhuma peça da trituradora de papel ou a embalagem no lixo doméstico.
- NL** Zorg voor een milieuvriendelijke afvalverwerking van de papiervernietiger bij een bevoegd verwerkingsbedrijf. Zet geen delen van de papiervernietiger of het verpakkingsmateriaal bij het huisvuil.
- DK** Makulaturen skal bortskaffes på miljømæssigt forsvarlig vis på en autoriseret genbrugsplads. Ingen del af makulaturen eller indpakningen må bortskaffes sammen med husholdningsaffald.
- FI** Anna asiakirjasilppuri hävettäväksi ympäristöystävällisessä valtuutetun keräyspisteeseen. Asiakirjasilppuriin osia tai pakkausta ei saa laittaa talousjätteen sekaan.
- NO** Makuleringsmaskinen må kastes miljøvennlig ved et autorisert samlested for avfall. Ingen deler av makuleringsmaskinen eller emballasjen får kastes i husholdningsavfallet.
- SE** Avfallshanterna dokumentförstöraren miljöriktig hos ett auktoriserat uppsamlingsställe. Kasta in några delar av dokumentförstöraren eller förpackningen i hushållsoporna.
- SI** Uničevalnik dokumentov odvzite na okolju prijazen način, tako da ga oddate na pooblaščenno zbiralnišče odpadkov. Delov uničevalnika dokumentov ali embalažo ne odvzite med hišne odpadke.
- HR** Uništavač dokumenata zbrinite u skladu s propisima o zaštiti okoliša na ovlaštenom deponiju. Dijelove uništavača dokumenata ili ambalažu ne odlažite u kućanski otpad.
- HU** Az irattégmszemlítői környezetbarát módon selejtezze le és adja le egy álteltele jogosult gyűjtőhelyen. Az irattégmszemlítő vagy a csomagolás semmilyen részét ne helyezze a háztartási hulladék közé.
- RU** Утилизировать уничтожитель с соблюдением правил охраны окружающей среды в авторизованном приемном пункте. Не выбрасывать детали уничтожителя или упаковку вместе с бытовыми отходами.
- EE** Utiliseege paberipurustaja keskkonnanõuetele vastavalt autoriseeritud kogumiskohas. Ärge visake paberipurustaja osi ega pakendit tavalisse olmeprügisse.
- LT** Dokumentų smulkintuvą utilizuokite aplinkai nekenksmingu būdu – atiduokite jį įgaliojati atliekų tvarkymo įmonei. Jokių dokumentų smulkintuvo dalių ir pakuotės neišmeskite kartu su buitiniems atliekomis.
- LV** Utilizējamo dokumentu smalcinātāju nododiet autorizētā savākšanas punktā. Neizmetiet dokumentu smalcinātāja daļas vai tā iepakojumu kopā ar sadzīves atkritumiem.
- CZ** Likvidujte skartovač ekologicky přes autorizovanou sběrnou. Nevyhazujte žádný díl skartovače nebo balení do domácího odpadu.
- SK** Skartovacia prístroj odovzdajte na ekologickú likvidáciu v schválenej zemi odpadov. Žiadne časti skartovacieho prístroja alebo balenia nezhadzujte do domáceho odpadu.
- PL** Niszczarkę usunąć w sposób nieszkodliwy dla środowiska przekazując do autoryzowanego punktu zbiórki. Żadnych elementów niszcarki lub jej opakowania nie wolno wyrzucić wraz z odpadami z gospodarstw domowych.
- RO** Eliminați distrugătorul de documente la un centru de colectare a deșeurilor, în conformitate cu normele de protecție a mediului. Nu aruncați componente ale distrugătorului de documente sau ale ambalajului la gunoii menajere.
- BG** Изхвърляйте машината за унищожаване на документи екологично в оторизиран събирателен пункт. Не изхвърляйте части от машината за унищожаване на документи или от опаковката с битовата смет.
- TR** Dosya yok edicisini çevreye uygun bir şekilde yetkili bir toplama yerinde imha edin. Dosya yok edicisinin parçalarını veya ambalajını ev çöplüne atmayın.
- GR** Ο καταρροφός εγγράφων πρέπει να απορριπτεί με περιβαλλοντικό όρθό τρόπο σε ένα εξουσιοδοτημένο κέντρο συλλογής. Μην ρίχνετε μέρη του καταρροφέα εγγράφων ή της συσκευασίας στο οικιακό απορριμματο.
- AE** تخلى عن ماكينة تقطيع الورق بطريقة صديقة للبيئة بإحدى نقاط التجميع المعتمدة. لا تضع أي جزء من أجزاء ماكينة تقطيع الورق أو تغليفها في القمامة المنزلية.
- JP** シュレッダーを廃棄する際は環境に配慮し、自治体の指示に従ってください。シュレッダーのパーツや梱包材は、一般ごみとして廃棄しないでください。
- CN** 清洁碎纸机时请注意环保，将垃圾送到合法回收站处理。请不要将碎纸机的部件或包装与生活垃圾一同处理。



IT

Se desiderate gettare via questo prodotto, non mescolatelo ai rifiuti generici. Esiste un sistema di raccolta separato per i prodotti elettronici in conformità alla legislazione RAEE (Direttiva 2002/96/CE). Sono previste sanzioni in caso di mancato rispetto della normativa.



DE	Allgemeine Angaben
UK/US	General data
FR	Données générales
ES	Datos generales
IT	Dati generali
PT	Indicações gerais
NL	Algemene instructies
DK	Generelle angivelser
FI	Yleiset tiedot
NO	Generelle opplysninger
SE	Allmänt
SI	Splošni podatki
HR	Opći podaci
HU	Általános adatok
RU	Общие указания
EE	Üldised andmed
LT	Bendrosios nuorodos
LV	Vispārīgas norādes
CZ	Všeobecné údaje
SK	Všeobecné údaje
PL	Dane ogólne
RO	Date generale
BG	Общи данни
TR	Genel bilgiler
GR	Γενικά στοιχεία
AE	معلومات عامة
JP	一般データ
CN	概述



DE	Achtung / Vorsicht
UK/US	Warning / Caution
FR	Attention / Prudence
ES	Atención / Cuidado
IT	Attenzione / prudenza
PT	Atenção / Cuidado
NL	Attentie / voorzichtig
DK	Bemærk / forsigtig
FI	Huomio / varo
NO	OBS / Forsiktig
SE	OBS / var försiktig
SI	Pozor / Previdnost
HR	Pozor / oprez
HU	Figyelem / Vigyázat
RU	ВНИМАНИЕ / Осторожно
EE	Tähelepanu / ettevaatust
LT	Dėmesio/atsargiai
LV	Uzmanību/uzmanīgi
CZ	Pozor / opatrně
SK	Pozor
PL	Uwaga / Ostrożnie
RO	Atenție / Precauție
BG	Внимание / Важно
TR	Dikkat / İhtiyat
GR	Προσοχή / προφύλαξη
AE	انتبه / احذر
JP	危険/注意
CN	注意 / 小心



DE	Nicht der Nässe aussetzen
UK/US	Do not expose to the wet
FR	Ne pas exposer à l'humidité
ES	No exponer a la humedad
IT	Non esporre all'umidità
PT	Não expor à humidade
NL	Niet aan vocht blootstellen
DK	Må ikke udsættes for væde
FI	Ei saa altistaa kosteudelle
NO	Skal ikke utsettes for væte
SE	Får ej utsättas för väta
SI	Ne izpostavljati vlagi
HR	Ne izlagati vlazi
HU	Ne tegye ki nedvességnek
RU	Предохранять от попадания влаги
EE	Mitte jätta niiskesse keskonda
LT	Statykite tik ant sauso pagrindo
LV	Nepaļaujiet mitrumam
CZ	Nevystavovate vlhkosti
SK	Nevystavujte vlhkosti
PL	Nie narażać na wilgoć
RO	A se feri de umezeală
BG	Не излагайте на влага
TR	Rutubete maruz bırakmayınız
GR	Να μην εκτεθεί σε υγρασία
AE	لا يعرض للبلل
JP	湿気にさらさないで下さい。
CN	请勿置于潮湿环境



DE	Gerät standsicher aufstellen
UK/US	Place in a stable position
FR	Installer l'appareil de façon stable
ES	Colocar la máquina de manera estable
IT	Porre l'apparecchio in posizione stabile
PT	Colocar a máquina numa posição estável
NL	Stel de machine stabiel op
DK	Opstil apparaten stabilt
FI	Aseta laikkuri niin, että se pysyy varmasti paikallaan
NO	Oppstill apparatet stabilt
SE	Ställ upp apparaten stabilt
SI	Pripravo stabilno namestiti
HR	Uredaj stabilno postaviti
HU	A készüléket szilárd talapzatra állítsa
RU	Установить устройство надежно и устойчиво
EE	Paigaldage seade stabiilselt
LT	Prietaisa pastatykite ant stabilaus pagrindo
LV	Novietojiet iekārtu uz stabilas pamatnes
CZ	Přístroj postavte na stabilní místo
SK	Zariadenie postavte stabilne
PL	Ustawić bezpiecznie urządzenie
RO	A se pune aparatul in pozitie sigură
BG	Инсталирайте уреда върху стабилна основа
TR	Sihazi sağlam yerleştiriniz
GR	Τοποθετήστε την συσκευή ώστε να έχει ευσταθία
AE	وضع الآلة في وضعية آمنة
JP	装置を安定するようにセットしてください。
CN	牢固地放置设备



- DE** Nicht in der Nähe von ätzenden Stoffen verwenden
- UK/US** Do not use in the vicinity of corrosive materials
- FR** Ne pas utiliser à proximité de matières corrosives
- ES** No usar estando cerca de materiales corrosivos
- IT** Non impiegare in vicinanza di materiali corrosivi
- PT** Não utilizar na proximidade de substâncias corrosivas
- NL** Niet in de buurt van bijtende stoffen gebruiken
- DK** Må ikke anvendes i nærheden af ætsende stoffer
- FI** Ei saa käyttää syövyttävien aineiden lähisyydessä
- NO** Skal ikke brukes i nærheten av etsende stoffer
- SE** Får ej användas i närheten av frätande ämnen
- SI** Ne uporabljati v bližini jedkih materialov
- HR** Ne upotrebljavati u blizini agresivnih materijala
- HU** Ne használnia maró anyagok közelében
- RU** Не использовать вблизи агрессивных сред
- EE** Mitte kasutada söövitavate ainete lähedal
- LT** Nelaikytinas šalia esdinančių cheminių medžiagų
- LV** Neizmantotiet kodīgu vielu tuvumā
- CZ** Nepoužívat v blízkosti leptavých látek
- SK** Nepoužívajte v blízkosti žieravých látok
- PL** Nie użytkować w pobliżu środków żrących
- RO** A nu se folosi în apropierea substanțelor corozive
- BG** Да не се използва в близост до разяждащи вещества
- TR** Aşındırıcı maddelerin yakınında kullanmayınız
- GR** Μην χρησιμοποιείτε κοντά σε κοσμητικά υλικά
- AE** لا يجوز استعمال الآلة بالقرب من اللوات الكاوية
- JP** 腐食性物質の近くで使用しないで下さい。
- CN** 请勿在腐蚀性材料近旁使用



- DE** Berühren Sie die Papierzuführung nicht mit Haaren!
- UK/US** Do not allow your hair to touch the paper feed!
- FR** Ne touchez pas le dispositif d'alimentation du papier avec des cheveux !
- ES** ¡Evite que su pelo entre en contacto con la alimentación del papel!
- IT** Non infilare o toccare l'alimentatore della carta con i capelli!
- PT** Não toque com o cabelo na alimentação do papel!
- NL** Raak de papierinvoering niet aan met uw haar!
- DK** Rør ikke ved papirtilførslen med håret!
- FI** Varo hiusten joutumista paperinsyöttöön!
- NO** Ikke berør papirinntaket med håret!
- SE** Vidrör inte pappersinmatningen med håret!
- SI** Dovoda papirja se ne dotikajte z lasmi!
- HR** Otvor za ulaganje papira ne smijete dodirivati kosom!
- HU** Ne érjen hozzá a hajával a papíradagolóhoz!
- RU** Не прикасаться волосами к механизму для подачи бумаги!
- EE** Ärge puutuge juustega vastu paberisüütõuti!
- LT** Neliestike popieriaus įleidimo angos plaukais.
- LV** Nepieskarīeties papīra padeves vadotnei ar matiemi!
- CZ** Nepřipusťte styk pŕívodu papíru s vlasy!
- SK** Otvoru prívodu papiera sa nedotýkajte vlasmi!
- PL** Podajnika papieru nie wolno dotykać włosami!
- RO** Nu atingeti fanta pentru intrarea hârtiei cu părul!
- BG** Не докосвайте с коса подаването на хартията!
- TR** Kağıt beslemeisine saçlarınız değmemelidir!
- GR** Μην αγγίζετε με τα μαλλιά την προροδοσία χαρτίου!
- AE** لا تلمس مخذي الورق بمتعدك!
- JP** 用紙投入口に髪の毛が巻き込まれないようご注意ください。
- CN** 请不要让头发接触进纸入口！



- DE** Nicht in der Nähe von brennbaren Flüssigkeiten oder Gasen verwenden
- UK/US** Do not use in the vicinity of inflammable liquids or gases
- FR** Ne pas utiliser à proximité de liquides inflammables ou de gaz
- ES** No usar estando cerca de líquidos inflamables o de gases
- IT** Non impiegare in vicinanza di liquidi o gas infiammabili
- PT** Não utilizar na proximidade de líquidos ou gases inflamáveis
- NL** Niet in de buurt van ontvlambare vloeistoffen of gassen gebruiken
- DK** Må ikke benyttes i nærheden af brændbare væsker eller gasarter
- FI** Ei saa käyttää palavien nesteiden tai kaasujen lähisyydessä
- NO** Skal ikke brukes i nærheten av brennbar væske eller gas
- SE** Får ej användas i närheten av brännbar vätska eller gas
- SI** Ne uporabljati v bližini vnetljivih tekočin in plinov
- HR** Ne upotrebljavati u blizini zapaljivih tekućina ili plinova
- HU** Ne használnia gyúlékony folyadékok vagy gázok közelében
- RU** Не использовать вблизи горючих жидкостей и газов
- EE** Mitte kasutada süttivate vedelike või gaaside lähedal!
- LT** Nenaudoiti netoli degių skysčių arba dujų!
- LV** Neizmantotiet viegli uzliesmojošu šķidrumu un gāzu tuvumā!
- CZ** Nepoužívat v blízkosti hořlavých tekutin nebo plynů
- SK** Nepoužívajte v blízkosti horľavých kvapalín alebo plynov!
- PL** Nie użytkować w pobliżu łatwopalnych cieczy i gazów
- RO** A nu se folosi în apropierea lichidelor inflamabile sau a gazelor
- BG** Да не се използва в близост до горими течности или газове
- TR** Yanıcı sıvıların veya gazların yakınında kullanmayınız
- GR** Μην χρησιμοποιείτε κοντά σε εύφλεκτα υγρά ή αέρια
- AE** لا يجوز استعمال الآلة بالقرب من السوائل القابلة للاشتعال أو بالقرب من الغازات
- JP** 可燃性ガスや液体の近くで使用しないで下さい。
- CN** 请勿在可燃液体或者气体附近使用



- DE** Achtung, beim Tragen von Armbretten
- UK/US** Keep bracelets clear of machine
- FR** Attention, en cas de port de bracelet
- ES** Cuidado al llevar pulseras
- IT** Attenzione quando si indossano bracciali
- PT** Cuidado ao usar pulsares
- NL** Attention, pas op met het dragen van armbanden
- DK** Vær forsigtig, hvis De bærer armbånd
- FI** Ole varovainen ranneketusta pitäessäs!
- NO** Vær forsiktig hvis armbånd bæres
- SE** Var försiktig om armband bärs
- SI** Pozor pri nošenju zapestnic
- HR** Pozor kod nošenja narukvice
- HU** Vigyázat karórák viselése esetén
- RU** Внимание! Опасность при ношении браслетов
- EE** Tähelepanu käekettide kandmisel
- LT** Dmesio, būkite atsargūs mūvimadi apyrankes
- LV** Rīkojieties uzmanīgi, ja nēsājat rokas ķēdītes
- CZ** Pozor, při nošení náramku
- SK** Pri nošení náramku pozor
- PL** Uwaga, przy noszeniu branszolet
- RO** Atenție, dacă purtați brățări
- BG** Внимание при носене на гривни
- TR** Kol zincirinizi dikkat ediniz
- GR** Προσοχή όταν φοράτε αλυσίδες καρός
- AE** الانتباه عند لبس الساعات اليدوية
- JP** 腕時計の着用に注意
- CN** 佩戴手表的使用者请注意

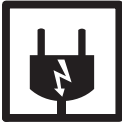

DE	Stecker - dient als Trennvorrichtung der Stromversorgung
UK/US	Plug – serves to detach the machine from the power supply
FR	Fiche mâle – sert à débrancher l'appareil.
ES	Conector – sirve como separador del dispositivo
IT	Spina – funge da sezionatore dell'apparecchiatura
PT	Ficha: serve como dispositivo separador do aparelho
NL	Stekker - dient als scheidingsinrichting van het apparaat
DK	Stik – bruges som apparatets ledningsadskiller
FI	Pistoke - erottaa laitteen sähköverkosta
NO	Stikkontakt – brukes for å koble ut apparatet
SE	Stikkontakt – ska användas för att avskilja apparaten från nätet.
SI	Vič – služi za ločevanje naprave od električne oskrbe
HR	Utikač – služi kao mehanizam za razdvajanje uređaja
HU	Csatlakozó dugó - a készülék hálózatról való leválasztására is szolgál
RU	Штепсельная вилка – служит в качестве разделительного устройства прибора
EE	Pistik – seadme lahutamiseks vooluvõrgust
LT	Ištraukus kištuką prietaisais visiškai išjungiamas
LV	Spraudnis – paredzēts iekārtas atvienošanai
CZ	Zástrčka – slouží pro odpojení přístroje
SK	Zástrčka – slúži ako odpojovacie zariadenie prístroja
PL	Wtyczka – służy jako urządzenie odcinające urządzenia
RO	Ștecher - servește ca dispozitiv de separare a aparatului
BG	Щекер - служи като устройство за разединяване на уреда
TR	Fiş – cihazın ayırma tertibatı olarak işlev görür.
GR	Φις – χρησιμεύει ως διάτρηξη αποσύνδεσης
AE	جهاز التوصيلة الكهربائية – تستخدم لفصل الجهاز
JP	コネクタープラグ – コニットの電源を切るのに用いられます。
CN	插头用件设备分离装置



DE	Stromversorgung - muss jederzeit leicht zugänglich und in der Nähe des Gerätes angebracht sein
UK/US	Power supply – must always be easily accessible and fitted close to the machine
FR	Alimentation électrique – doit toujours être facilement accessible et disposée à proximité de l'appareil.
ES	Alimentación de corriente – deberá ser siempre fácilmente accesible y estar colocada cerca del dispositivo
IT	Alimentazione elettrica – si deve trovare vicino all'apparecchiatura ed essere sempre facilmente accessibile
PT	Fonte de alimentação - Instalar sempre de forma bem acessível e perto do aparelho
NL	Stroomvoorzorging – moet altijd gemakkelijk toegankelijk en in de buurt van het apparaat aangebracht zijn
DK	Strømforsyning – skal til enhver tid være let tilgængelig og placeret i nærheden af apparatet
FI	Virransyöttö - sijoitettava laitteen lähelle paikkaan, jossa siihen pääsee aina käsiksi
NO	Strømforsyning – må alltid være lett tilgjengelig og installert i nærheten av apparatet.
SE	Strömförsörjning – måste finnas i närheten av apparaten och alltid vara tillgänglig
SI	Oskrba z elektriko - mora biti v bližini naprave in vseskozi dostopna
HR	Opskrba strujom – mora biti u svako doba lako dostupna i postavljena u blizini uređaja
HU	Az áramellátás - legyen mindig a készülék közelében, könnyen elérhető helyen
RU	Электроснабжение – должно быть всегда легко доступно и расположено рядом с прибором
EE	Toitevarustus peab olema igal ajal kergelt ligipääsetav ja paigutatud seadme lähedale
LT	Elektriosrovės šaltinis turėtų būti šalia prietaiso, lengvai prieinamoje vietoje
LV	Strāvas padeve – jābūt viegli pieejamai jebkurā brīdī un jāatrodas iekārtas tuvumā
CZ	Prívod proudu – musí být kdykoli snadno přístupný a umístěn v blízkosti přístroje
SK	Napájanie el, prúdom
PL	Zasilania prądem – musi być w każdej chwili dostępne i w umieszczone w pobliżu urządzenia
RO	Alimentare cu curent - trebuie să fie oricând ușor accesibilă și să fie instalată în apropierea aparatului
BG	Електрозахранване - трябва да е лесно достъпно по всяко време и да е разположено в близост до уреда
TR	Elektrik beslemesi – her zaman kolay erişilebilir şekilde olmalı ve cihazın yakınında bulunmalıdır.
GR	Τροφοδίαση ηλεκτρικού ρεύματος – Θα πρέπει να έχει τοποθετηθεί σε σημείο εύκολης πρόσβασης κοντά στη συσκευή
AE	الإمداد بالقوة الكهربائية – يجب أن يكون في متناول اليد وقرب الجهاز
JP	電源接続 – 常に障害物なく手が届く状態に保ち、ユニットの近くに取り付けること。
CN	电源必须随时可用并安装在设备附近



DE	Bedienung
UK/US	Operation
FR	Commande
ES	Uso
IT	Comando
PT	Modo de utilização
NL	Bediening
DK	Betjening
FI	Käyttö
NO	Betjening
SE	Handhavande
SI	Upravljanje
HR	Rukovanje
HU	Kezelés
RU	Управление
EE	Käsitsemine
LT	Aptarnavimas
LV	Izmantošana
CZ	Obsluha
SK	Obsluha
PL	Obsługa
RO	Comanda
BG	Обслужване
TR	Kullanma
GR	Χρήση
AE	التشغيل
JP	操作
CN	操作使用



DE	Berühren Sie die Papierzuführung nicht mit Kleidungsstücken!
UK/US	Do not allow items of clothing to touch the paper feed!
FR	Ne touchez pas le dispositif d'alimentation du papier avec des vêtements !
ES	¡Evite que la ropa entre en contacto con la alimentación del papel!
IT	Assicurarsi che gli abiti non tocchino l'alimentatore della carta!
PT	Não toque com a roupa na alimentação do papel!
NL	Raak de papierinvoeropening niet aan met kledingstukken!
DK	Rør ikke ved papirtilførslen med beklædningsgenstande!
FI	Paperinsyöttöön ei saa laittaa vaatekappaleita!
NO	Ikke berør papirinntaket med klesplagg!
SE	Vidrör inte pappersinmatningen med klädesplagg!
SI	Dovoda papirja se ne dotikajte z oblačili!
HR	Otvor za ulaganje papira ne smiju dodirivati komadi odjeće!
HU	Ne érjen hozzá a ruhájával a papíradagolóhoz!
RU	Не прикасаться одеждой к механизму для подачи бумаги!
EE	Ärge puutuge riietega vastu paberisöüturit!
LT	Nelieskite popieriaus įleidimo angos drabužiais.
LV	Nepieskarieties papīra padeves vadotnei ar apģērba daļām!
CZ	Neuvádějte přívod papíru do styku s oblečením!
SK	Otvoru prívodu papiera sa nedotýkajte oděvom!
PL	Podajnika papieru nie wolno dotykać częściami garderoby!
RO	Nu atingeți fanta pentru intrarea hârtiei cu obiecte de îmbrăcăminte!
BG	Не докосвайте с части от облеклото подаването на хартията!
TR	Kağıt beslemesine elbiseleriniz değmemelidir!
GR	Μην αγγίζετε με μέρη της ενδυμασίας την τροφοδοσία χαρτίου!
AE	لا تلمس مغذي الورق بقطع من الملابس!
JP	用紙投入口に服が巻き込まれないようご注意ください。
CN	请不要让衣服接触进纸入口！



DE	Dieser Aktenvernichter ist nicht zur Benutzung durch Kinder bestimmt (das Produkt ist kein Spielzeug)!
UK/US	This document shredder is not intended to be used by children (the product is not a toy)!
FR	Ce destructeur de documents n'est pas destiné à être utilisé par des enfants (le produit n'est pas un jouet) !
ES	¡Esta trituradora de papel no está destinada a ser utilizada por niños (el producto no es un juguete)!
IT	La presente distruggidocumenti non è destinata all'utilizzo da parte di bambini (il prodotto non è un giocattolo)!
PT	Esta trituradora de papel não está equipada para ser utilizada por crianças (o produto não é nenhum brinquedo)!
NL	Deze papiervernietiger is niet bedoeld voor gebruik door kinderen (dit product is geen speelgoed)!
DK	Denne makulator er ikke beregnet til at blive brugt af børn (produktet er ikke legetøj)!
FI	Tämä asiakirjasilppuri ei sovellu lasten käyttöön (laite ei ole leikkikalua)!
NO	Denne makuleringsmaskinen er ikke ment brukt av barn (produktet er ikke et leketøy)!
SE	Denna dokumentförstörare får inte användas av barn (produkten är ingen leksak)!
SI	Teža uničevalnika dokumentov otroci ne smejo uporabljati (izdelek ni igrača)!
HR	Ovim uništavačem dokumenata ne smiju upravljati djeca (proizvod nije igračka)!
HU	A készülékét nem gyermekek által használhatra tervezték (a termék nem játék)!
RU	Машина не предназначена для использования детьми (изделие не является игрушкой)!
EE	Paberipurustaja ei sobi lastele kasutamiseks (toode ei ole mänguasi)!
LT	Šis dokumentų naikintuvas nėra skirtas naudoti vaikams (gaminys nėra žaislas).
LV	Dokumenta smalcinātājs nav paredzēts, lai to izmantotu bērni (šī ierīce nav rotaļlieta)!
CZ	Tento skartovač není určen k používání dětmi (produkt není žádná hračka)!
SK	Tento skartovací prístroj nie je určený na používanie deťmi (výrobok nie je hračkou)!
PL	Z niszcarki nie wolno korzystać dzieciom (produkt nie jest zabawką)!
RO	Acest distrugător de documente nu este conceput pentru a fi utilizat de către copii (produsul nu este un obiect de joacă)!
BG	Тази машина за унищожаване на документи не е предназначена за използване от деца (продуктът не е играчка)!
TR	Bu dosya yok edicisi çocuklar tarafından kullanılmak üzere tasarlanmamıştır (ürün, oyuncak değildir)!
GR	Αυτός ο καταστrophέας εγγράφων δεν προορίζεται για χρήση από παιδιά (το προϊόν δεν είναι παιχνίδι)!
AE	مآينة تقطيع الورق مده غير مخصصة لاستخدام الأطفال (لا يعتبر المنتج لعبة)!
JP	本製品はお子様の使用には向きません(シュレッダーで遊ばないこと)。
CN	不能让儿童操作此碎纸机(该产品不是玩具)！



DE	Automatische Abschaltung
UK/US	Automatic cut-out
FR	Déconnexion automatique
ES	Desconexión automática
IT	Spegnimento automatico
PT	Desligação automática
NL	Automatische uitschakeling
DK	Automatisk frakobling
FI	Automaattinen poiskytkentä
NO	Automatisk utkopling
SE	Automatisk franslagning
SI	Avtomatski izklop
HR	Automatski isključivanje
HU	Automatikus lekapcsolás
RU	Автоматическое отключение
EE	Automaatne väljalülitus
LT	Automatinis išjungimas
LV	Automātiska izslēgšanās
CZ	Automatické vypnutí
SK	Automatické vypnutie
PL	Automatyczne wyłączenie
RO	Deconectare automată
BG	Автоматично изключване
TR	Otomatik kapanma
GR	Αυτόματη κλεισίσο
AE	فصل تلقائي
JP	自動的にオフ
CN	自动关机



DE	Berühren Sie die Papierzuführung nicht mit Händen!
UK/US	Do not touch the paper feed with your hands!
FR	Ne touchez pas le dispositif d'alimentation du papier avec les mains!
ES	¡No toque la alimentación del papel con las manos!
IT	Non inflare o toccare l'alimentatore della carta con le mani!
PT	Não toque com as mãos na alimentação do papel!
NL	Raak de papiervoeropenging niet aan met uw handen!
DK	Rør ikke ved papirtilførslen med hænderne!
FI	Paperinsyöttöön ei saa koskea käsin!
NO	Ikke berør papirinntaket med hendene!
SE	Vidör inte pappersinmatningen med händerna!
SI	Dovoda papirja se ne dotikajte z rokami!
HR	Otvor za ulaganje papira ne smijete dodirivati rukama!
HU	Ne érnjen hozzá kézzel a papiradagolóhoz!
RU	Не прикасайтесь руками к механизму для подачи бумаги!
EE	Ärge puudutage paberisõõriturit kätega!
LT	Nelieskite popieriaus leidimo angos rankomis.
LV	Nepieskarieties papīra padeves vadotnei ar rokām!
CZ	Nedotýkejte se přívodu papíru!
SK	Otvoru prívodu papiera sa nedotýkajte rukami!
PL	Podajnika papieru nie wolno dotykać rękami!
RO	Nu atingeți fanta pentru intrarea hârtiei cu mâinile!
BG	Не докосвайте с ръце подаването на хартията!
TR	Kağıt beslemesine ellerinize dokunmayın!
GR	Μην αγγίζετε με τα χέρια την τροφοδοσία χαρτίου!
AE	لا تلمس مغذي الورق بيديك!
JP	用紙投入口に手を触れないでください。
CN	请不要用手接触纸入口！



DE	Achtung, automatischer Anlauf
UK/US	Warning! Automatic start
FR	Attention, démarrage automatique
ES	Cuidado, marcha automática
IT	Attenzione, avvio automatico
PT	Cuidado com o arranque de partida automático
NL	Attentie, automatische start
DK	Pas på! Apparatet starter automatisk
FI	Varo, automaattinen käynnistys
NO	Advarsel, automatisk start
SE	Varning, automatisk start
SI	Pozor, avtomatski zagon
HR	Pozor, automatski polazni rad
HU	Vigyázat, automatikus indulás
RU	Внимание! Автоматический пуск
EE	Automaatne käivitumine
LT	Automatinis įjungimas
LV	Automātiska darbības sākšana
CZ	Pozor, při automatickém rozběhu
SK	Automatický rozbeh
PL	Uwaga, automatyczne uruchamianie
RO	Atenție, pomire automată
BG	Внимание, тръгва автоматично
TR	Dikkat, otomatik çalışmaya geçiş
GR	Προσοχή, αυτόματη εκκίνηση
AE	تنبيه: بداية التشغيل التلقائي
JP	自動スタート時に注意
CN	注意・自动开机



DE	In Bereitschaft
UK/US	Standby
FR	prêt
ES	En disposición
IT	Stand-by
PT	Em preparação
NL	Gereed voor gebruik
DK	Driftskla
FI	Valmiustila
NO	Stand-by
SE	Stand-by
SI	v stanju pripravljenosti
HR	u pripravnosti
HU	Készzenlétben
RU	В СТОЯНИИ ГОТОВНОСТИ
EE	Valmisolekus
LT	Pasirenges darbu
LV	Galatvība
CZ	v pohotovosti
SK	V stave pripravenosti
PL	w stanie gotowości
RO	în stand-by
BG	в готовност
TR	Çalışmaya hazır
GR	Σε ετοιμότητα
AE	في حالة الاستعداد
JP	待機中
CN	待機状态



DE	3 Personen erforderlich
UK/US	3 people required
FR	3 personnes nécessaires
ES	Son necesarias 3 personas
IT	Sono necessarie 3 persone
PT	São necessárias 3 pessoas
NL	3 personen noodzakelijk
DK	3 personer påkrævet
FI	Tarvitaan 3 henkilöä
NO	Krever 3 personer
SE	3 personer erfordras
SI	Potrebni 3 osebi
HR	Neophodne 3 osobe
HU	3 személy szükséges
RU	Требуется 3 человека
EE	Vaja läheb 3 inimest
LT	Skirtas naudotis 3 žmonės
LV	Nepieciešamas 3 personas
CZ	Zapotřebí jsou 3 osoby
SK	Vyžadujú sa 3 osoby
PL	Niezb dne 3 osoby
RO	3 persoane sunt necesare
BG	Необходими са 3-ма души
TR	3 kişiye ihtiyaç vardır
GR	Απαιτούνται 3 άτομα
AE	يلزم توفير 3 أشخاص
JP	必要な人数：3名
CN	需要 3 人操作

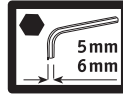

DE	Transportsicherung entfernen
UK/US	Remove transport safety device
FR	Retirer le dispositif de sécurité pour le transport
ES	Retire el seguro de transporte
IT	Rimuovere i dispositivi di sicurezza per il trasporto
PT	Retirar o dispositivo de protecção para transporte
NL	Transportbeveiliging verwijderen
DK	Fjern transportsikringen
FI	Kuljetusvarmistin poistetaan
NO	Fjern transportsikringen
SE	Avlägsna transportsäkringen
SI	Odprijeti transportno zavarovanje
HR	Odstraniti prevozn štirnike
HU	Távolítsa el a szállítási biztosítót
RU	Снять предохранительное приспособление для транспортировки
EE	Eemaldage transportikaitse
LT	Nuimkite transportavimo apsauga
LV	Noņemiet transportēšanas drošinājumu
CZ	Odstranit transportní pojistku
SK	Odstraňte prepravní poistky
PL	Zdjąć zabezpieczenie transportu
RO	A se îndepărta siguranțele de transport
BG	Махнете транспортната осигуровка
TR	Transport emniyetini uzaklaştırınız
GR	Αφαιρέστε την ασφάλεια μεταφοράς
AE	عزل وإيقاف الشحن
JP	輸送用ロックを外してください
CN	去除運輸保險裝置



DE	In Betrieb
UK/US	In operation
FR	en marche
ES	En funcionamiento
IT	In funzione
PT	Em funcionamento
NL	In werking gesteld
DK	Drift
FI	Toiminta
NO	I drift
SE	I drift
SI	v obratovanju
HR	u pogonu
HU	Üzemben
RU	в работе
EE	Töörežiimil
LT	Veikia
LV	Darbībā
CZ	v provozu
SK	V prevádzke
PL	w ruchu
RO	în stare de funcționare
BG	Работи
TR	Çalışır durumda
GR	Σε λειτουργία
AE	في حالة التشغيل
JP	作動中
CN	运行状态



DE	Automatische Abschaltung von ca. 15 min, bei Überhitzung des Geräts
UK/US	Automatic cut-out for approx. 15 minutes when the machine overheats
FR	Déconnexion automatique de 15 min en cas de surchauffe de l'appareil
ES	Desconexión automática de aprox. 15 min, al sobrecalentarse la máquina
IT	Spegnimento automatico per 15 min, in caso di surriscaldamento dell'apparecchio
PT	O aparelho desliga-se automaticamente durante 15 min, no caso de sobreaquecimento do mesmo
NL	Automatische uitschakeling van ca. 15 min, bij oververhitting van het apparaat
DK	Automatisk frakobling i ca. 15 min., hvis apparatet er overophedet
FI	15 min, kestävää automaattinen poiskytkentä laitteen ylikuumentuessa
NO	Automatisk utkobling på 15 min, hvis apparatet overopphetes
SE	Automatisk frånslagning under ca. 15 min, när apparaten är överhettad
SI	Avtomatska izključitev za ca. 15 min, če se aparat pregreje
HR	Automatsko isključivanje od ca. 15 min kod pregrijavanja naprave
HU	15 perces automatikus lekapcsolás a készülék túlhűvése esetén
RU	Автоматическое отключение прибора на 15 мин. при перегреве прибора
EE	Automaatne, umbes 15 min väljalülitus seadme ülekuumenemisel
LT	Automatinis prietaiso išjungimas maždaug 15 min, perkaitimo atveju
LV	Iekārtai pārkarstot, tā automātiski izslēdzas uz aptuveni 15 minūtiem.
CZ	Automatické vypnutí na cca. 15 min, při přehřátí stroje
SK	Automatické vypnutie v trvaní cca. 15 min, pri prehriatí prístroja
PL	Automatyczne wyłączenie na ok. 15 min. przy przegrzaniu urządzenia
RO	Decuplare automată de ca. 15 min, în caz de supraîncălzire a aparatului
BG	Автоматично изключване за около 15 мин при прегряване на уреда
TR	Çihazın aşırı ısınması durumunda, cihaz otomatik olarak 15 dak, kadar kapanır
GR	Αυτόματο κλείσιμο περί 15 λεπτών σε περίπτωση υπερθέρμανσης της συσκευής
AE	تمت إيقاف الجهاز بعد حوالي 15 دقيقة في حالة سخونة الجهاز
JP	装置がオーバーヒートした場合 15分で自動的にオフします。
CN	设备过热时至少关机 15 分钟



- DE** Ist das Gerät nach der Abkühlzeit nicht betriebsbereit, Überstrom-Schutzschalter wenn ausgelöst wieder eindrücken
- UK/US** If the shredders is not ready to resume operation after the cooling period, press cut-out switch back in again if it has tripped.
- FR** Si l'appareil n'est pas de nouveau prêt à fonctionner après le temps de refroidissement, réactiver s'il a le disjoncteur de surcharge de courant déclenché.
- ES** Si el aparato no recupera el estado de disponibilidad funcional tras la fase de enfriamiento, ello significa que el disyuntor de sobrecorriente ha reaccionado y se debe de introducir nuevamente.
- IT** Quando l'appareccio non è pronto per il funzionamento dopo il tempo di raffreddamento, premere nuovamente l'interruttore di protezione da sovracorrente nel caso in cui quest'ultimo sia disinnescato.
- PT** Se o aparelho não estiver pronto para entrar em funcionamento após o tempo de arrefecimento, carregue o interruptor de proteção contra sobretensão para dentro se este tiver sido despoletado.
- NL** Wanneer het apparaat na het verstijken van de afkoeltijd nog niet bedrijfsklaar is, moet u de eventueel geactiveerde veiligheidschakelaar tegen overstroom opnieuw indrukken.
- DK** Hvis maskinen efter afkølingstiden ikke er parat til drift, skal overstrøms-beskyttelsesafbryderen såfremt den udløst, trykkes ind igen.
- FI** Jos laite ei ole jäähdytysajan jälkeen käyttövalmis, niin ylivirtasuojakytkin on työntettävä uudelleen sisään, jos se on vapautettu.
- NO** Dersom maskinen ikke er driftsklar etter avkølingstiden, trykk overstrøm-vernebryter inn igjen hvis den har utløst.
- SE** Om dokumentförstöraren inte är driftberedd efter avsvälningstiden - tryck på överströmsskydds-strömmställaren såvida denna har utlöst.
- SI** Ako sled izticanje na vremeto za ohlajdanje uredjet ne e gotov za radota, zaštitno stikalo sprozeno, ponovno vtisniti.
- HR** Ukoliko uredaj nakon faze hlađenja nije iznova spreman za upotrebu, onda nadstrujnu zaštitnu sklopku treba ponovno pritisnuti, ukoliko je aktivirana.
- HU** Ha a készülék a lehűlési idő után sem üzemkész, akkor a kioldott túláramvédő kapcsoló kioldógombját nyomjuk vissza.
- RU** Если по истечении времени охлаждения устройство не готово к работе, то необходимо снова нажать на сработавший автоматически выключатель перегрузки.
- EE** Kui seade ei ole pärast mahajahutamisega töövalmis, lülitage liigvoolu kaitselüliti uuesti sisse, kui see on aktiveerunud.
- LT** Jeigu pasibaigus aušinimo laikui prietaisais neišijungia, nuspauskite apsaugos nuo viršrovių junginį.
- LV** Gadījumā, kad iekārta pēc atdzišanas laika joprojām nav darba gatavībā, iespiediet atpakaļ pārsprieguma drošinātāja slēdzi ja tas ir nostrādājis.
- CZ** Pokud není přístroj po ochlazení provozuschopný, zatlačte opět nadproudový ochranný spínač, jestliže reagoval.
- SK** Ak nie je prístroj po dobe chladenia pripravený na prevádzku, znovu stlačte ochranný spínač nadprúdu, ak je vypnutý.
- PL** Jeśli urządzenie nie jest gotowe do pracy po upływie czasu chłodzenia, należy wcisnąć nadmiarowo-prądowy wyłącznik ochronny, jeśli został on wyzwolony.
- RO** Dacă dispozitivul de taiat hartie (distrugatorul) nu e capabil sa porneasca dupa ce a trecut perioada de racire,apasati din nou intreruptorul (butonul cut-out) ca sa vedeti daca nu este cumva intepenit
- BG** Makinenin soğuma süresinden sonra çalışmaya hazır olmaması halinde, aşırı akıma natıscıte повторно задействания автоматичен изключвател при претоварване
- TR** Çe naprava po času hlajenja še vedno ni pripravljena za obratovanje in je pretokovno – karši koruma šalteri açık ise tekrar kapatın.
- GR** Σε περίπτωση που μετά από το χρόνο ψύξης το μηχάνημα δεν είναι έτοιμο για χρήση, πατήστε τον αυτόματο διακόπτη εάν έχει πέσει.
- AE** إذا لم يعمل الجهاز بعد تبريده اصطع على زر حماية التيار العالي إذا كان قد انفصل
- JP** モーターが十分に冷却してもシユレクターが作動しない場合、ブレーカのブッシュボタンが飛び出しているか確認し、飛び出している時は、ブッシュボタンを押し込んでください。
- CN** 如果机器在冷却时间过后还不能工作，那么就断开过的过流保护开关重新压进去。



DE	Weder Büro- noch Heftklammern einführen!
UK/US	Do not insert paper clips or staples
FR	N'introduire ni trombone, ni agrafe !
ES	¡No introduzca clips ni grapas!
IT	Non introdurre fermagli o punti metallici!
PT	Não introduzir cliques nem prendedores de papel!
NL	Geen paperclips of nietjes in het toestel doen!
DK	Før ikke clips ind!
FI	Älä työnnä koneeseen paperiliittimiä!
NO	Ikke stikk inn binderser eller stifter!
SE	För varken in pappersklämmor eller gem!
SI	Vstavljati ne smete niti pisarniških niti spenjalnih sponki!
HR	Ne uvoditi spajalice ili takerice!
HU	Ne tegyen be gem- vagy fűzőkapsót!
RU	Не вводить скрепки или скобы для сшивания бумаги!
EE	Ärge sisestage kirja- ega vihikuklambreid!
LT	Nedėti popieriaus, susęgto sąvaržėlių arba sąsagėlių!
LV	Neļaujiet smalcinātāja iekūt skavām un saspraudēm!
CZ	Nevsunovaj ani sešiváci spony ani kancelářské svorky!
SK	Nezavádzajte kancelárske spinky ani zošivacie spony!
PL	Nie wkładać spinaczy i zszywaczy!
RO	Nu introduceți agrafe sau capse!
BG	Не вкарвайте нито кламери, нито телбод!
TR	Ataç veya zimba teli sokmayınız!
GR	Μην ρίχνετε μέσα συνδετήρες και συρραπτικό!
AE	لا تحاول ادخال شكلة ولا علاقة للوراق!
JP	ゼムクリップやホッチキスの針などを挿入しないで下さい。
CN	曲别针和订书钉暂不得放入！



DE	Gerät nicht unbeaufsichtigt betreiben
UK/US	Do not operate machine unsupervised
FR	Ne pas actionner la machine sans surveillance
ES	No accionar la máquina sin estar vigilada
IT	Non lasciare l'apparecchio non sorvegliato durante il funzionamento
PT	Não deixar o aparelho em funcionamento sem vigilância
NL	Apparaat steeds onder toezicht gebruiken
DK	Apparatet må ikke benyttes uden opsyn
FI	Laitteen käytön on oltava aina valvonnan alaisista.
NO	Apparatet skal ikke brukes uten tilsyn
SE	Får ej användas utan uppsikt
SI	Aparat se ne sme uporabljati brez nadzora
HR	Pogon naprave bez nadzora nij dopušten
HU	A későléleket ne üzemeltesse felügyelet nélkül
RU	Не эксплуатировать прибор без присмотра
EE	Ärge käituge seadete järelevalveta
LT	Neplakite veikiančio prietaiso be priežiūros
LV	Neatstājiet ieslēgtu iekārtu bez uzraudzības
CZ	Přístroj neprovázet bez dozoru
SK	Prištoj neprevádzkujte bez dozoru
PL	Nie użytkować urządzenia bez kontroli
RO	A nu se lăsa aparatul să funcționeze nesupraveheat
BG	Не оставяйте уреда да работи без надзор
TR	Cihazı başında biri olmadan çalıştırmayınız
GR	Να μην λειτουργεί το μηχανήμα χωρίς επίτηρησή
AE	عدم تشغيل الجهاز دون مراقبة
JP	使用中は目を離さないで下さい。
CN	请勿使设备无人监督地运行



DE	Akustisches Signal
UK/US	Audible signal
FR	Signal acoustique
ES	Señal acústica
IT	Segnale acustico
PT	Sinal acústico
NL	Akoestisch signaal
DK	Akustisk signal
FI	Merkkiääni
NO	Akustisk signal
SE	Akustisk signal
SI	Akustični signal
HR	Akustični signal
HU	Akusztikus jel
RU	Звуковой сигнал
EE	Akustický signál
LT	Garsinis signalas
LV	Skaņas signāls
CZ	Akustický signál
SK	Akustický signál
PL	Sygnal akustyczny
RO	Semna acustic
BG	Звуков сигнал
TR	Akustik sinyal
GR	Ακουστικό σήμα
AE	إشارة سمعية
JP	音による信号
CN	声音信号



DE	Wartung
UK/US	Maintenance
FR	Entretien
ES	Mantenimiento
IT	Manutenzione
PT	Manutenção
NL	Onderhoud
DK	Vedligeholdelse
FI	Huolto
NO	Vedlikehold
SE	Skötsel
SI	Vzdrževanje
HR	Održavanje
HU	Karbantartás
RU	Обслуживание
EE	Hoodlus
LT	Priežiūra
LV	Apkope
CZ	Údržba
SK	Údržba
PL	Obsługa techniczna
RO	Întreținere
BG	Техническа поддръжка
TR	Bakım
GR	Συντήρηση
AE	الصيانة
JP	保守
CN	维护保养



DE	Ölen
UK/US	Lubricate
FR	Graisser
ES	Lubricar
IT	Oliare
PT	Olear
NL	Smieren
DK	Smør med olie
FI	Öljytaan
NO	Smøring
SE	Smörj
SI	Naoljiti
HR	Naoljiti
HU	Olajozni
RU	Смазывать
EE	Õlitamine
LT	Tepti
LV	Elļošana
CZ	Promazat olejem
SK	Olejovat
PL	Olejenie
RO	A se unge
BG	Смазване
TR	Yağlayınız
GR	Λαδοβολή
AE	إضافة زيت
JP	オイル注入
CN	加油



1.

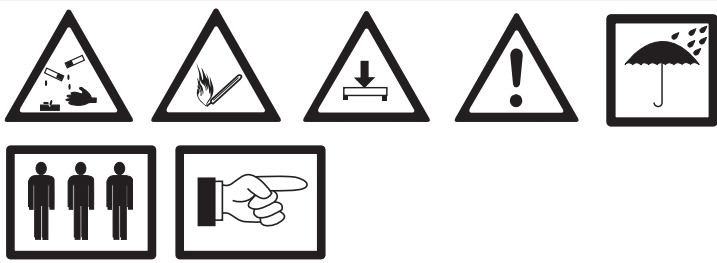

2.



Typ Best.-Nr. Baujahr
110-120 V

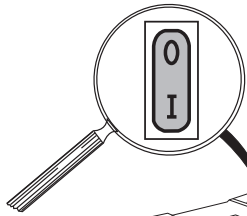
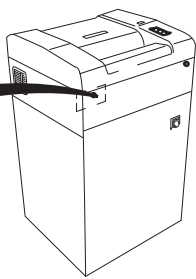

Typ Best.-Nr. Baujahr
220-240 V

Typ Best.-Nr. Baujahr
220-240 V 110-120 V

2.1

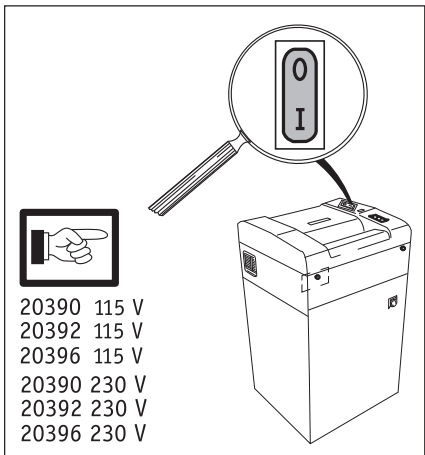
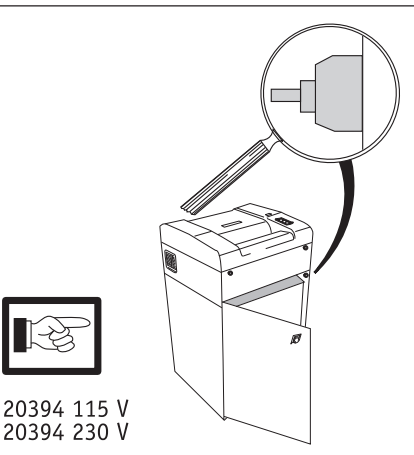

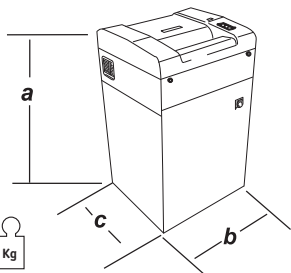
**20390****20392****20394****20396**

a = 1190 mm
b = 700 mm
c = 620 mm

= 150,0 kg

= 153,0 kg

= 114,0 kg

= 152,0 kg

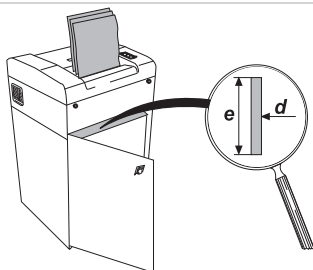

20390	230 V
20390	115 V

d = 6 mm

DIN 66399
P-2
O-2
T-2
E-2

20392	230 V
20392	115 V

d = 2,0 mm
e = 15 mm

DIN 66399
P-5
F-2
O-4
T-5
E-4

20394	230 V
20394	115 V

d = 0,8 mm
e = 4,7 mm

NSA/CSS
specification
02-01

DIN 66399
P-7
F-3
T-6

20396	230 V
20396	115 V

d = 3,9 mm
e = 40 mm

DIN 66399
P-4
F-1
O-3
T-4
E-3



220-240 V
 1900 W / 8,3 A
 50-60 Hz

110-115 V
 1600 W / 14 A
 50-60 Hz

220-240 V
 1900 W / 8,3 A
 50-60 Hz

110-115 V
 1600 W / 14 A
 50-60 Hz

220-240 V
 1650 W / 7,3 A
 50-60 Hz

110-115 V
 1650 W / 14 A
 50-60 Hz

220-240 V
 1900 W / 8,3 A
 50-60 Hz

110-115 V
 1600 W / 14 A
 50-60 Hz



< 70 dB (A)

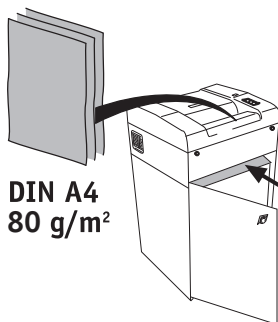

DIN A4
80 g/m²

190 l

20390	230 V	52	
20392	230 V	23	
20394	230 V	8	
20396	230 V	32	
20390	115 V	52	
20392	115 V	23	
20394	115 V	8	
20396	115 V	32	



3.

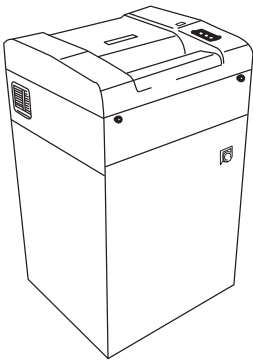

5x

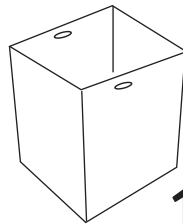

1x

4.

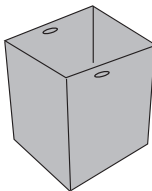
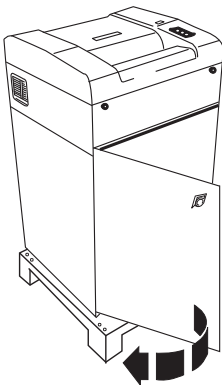

5.

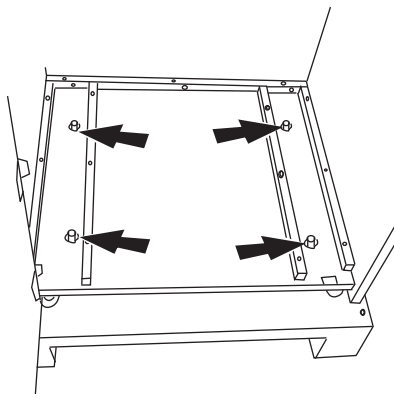
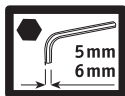
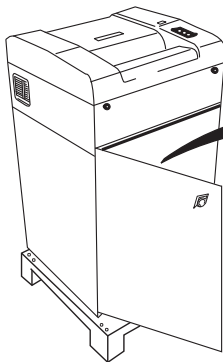



6.

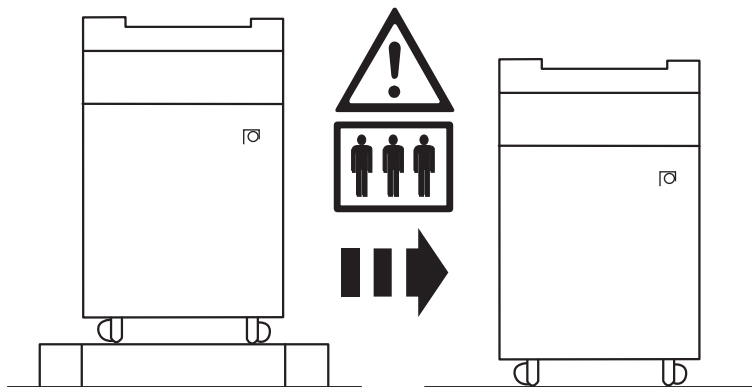

7.

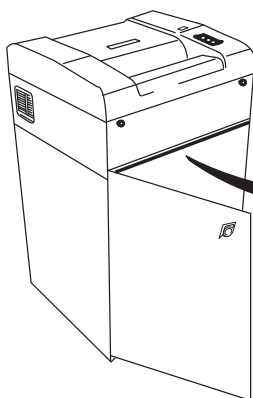
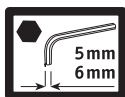

Transportsicherung entfernen!

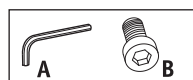
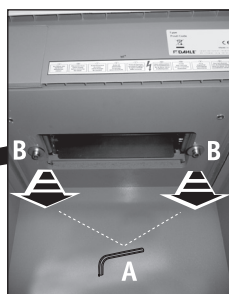

20390: 4 x B

20392: 4 x B

20396: 4 x B

20394: 3 x B

8.

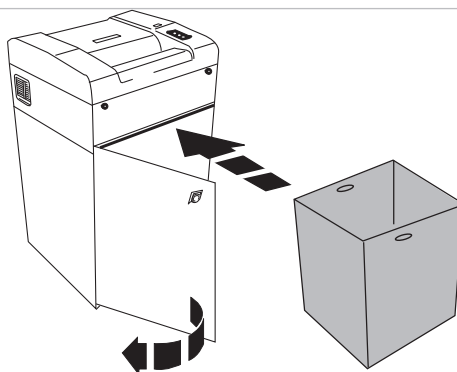

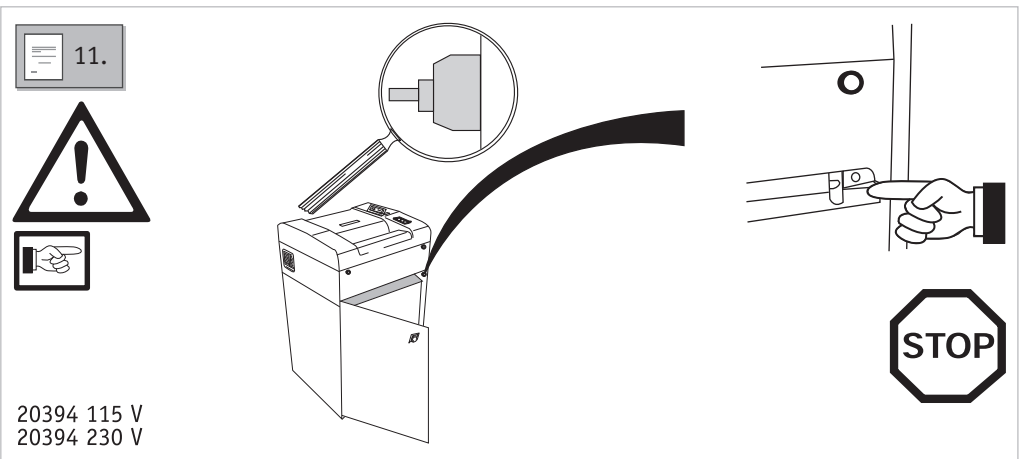
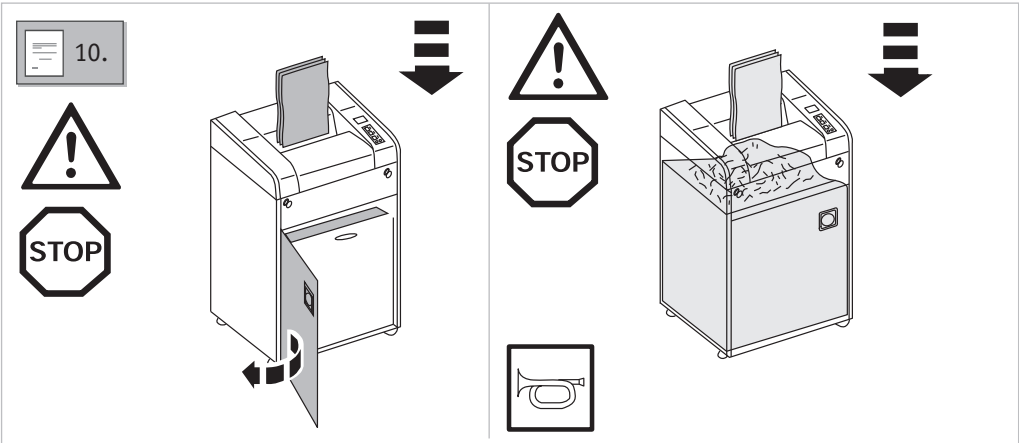
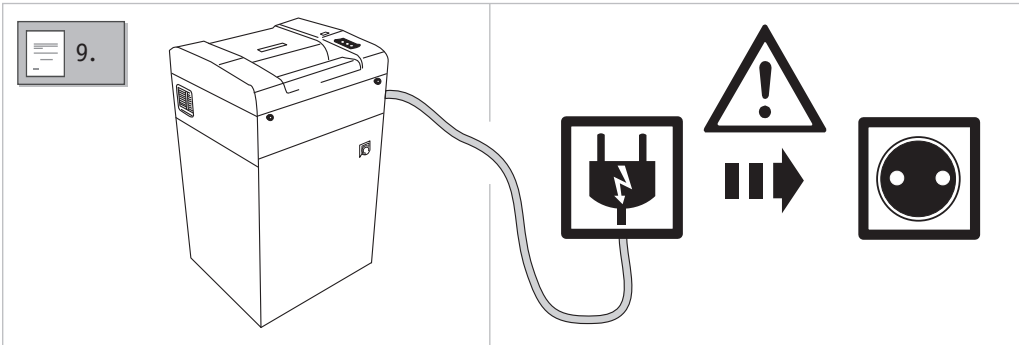
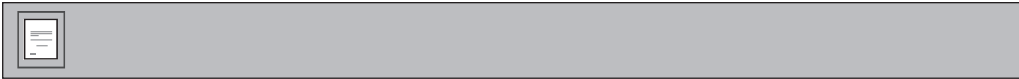



12.



- 20390 115 V
- 20392 115 V
- 20396 115 V
- 20390 230 V
- 20392 230 V
- 20396 230 V

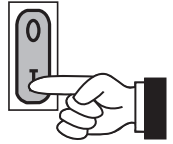
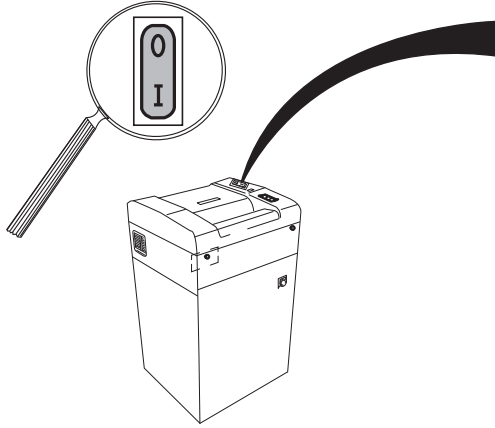



1.

20390
20392
20396



1.1

20394



2.

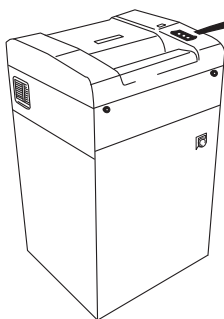

O.K.

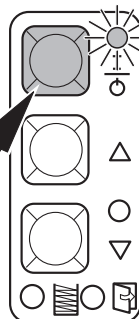

3.

20390	230 V	52	
20392	230 V	23	
20394	230 V	8	
20396	230 V	32	

20390	115 V	52	
20392	115 V	23	
20394	115 V	8	
20396	115 V	32	

Paper



DIN A4
80 g/m²

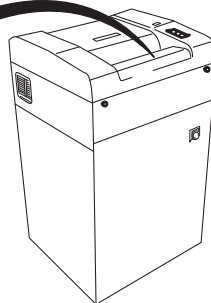

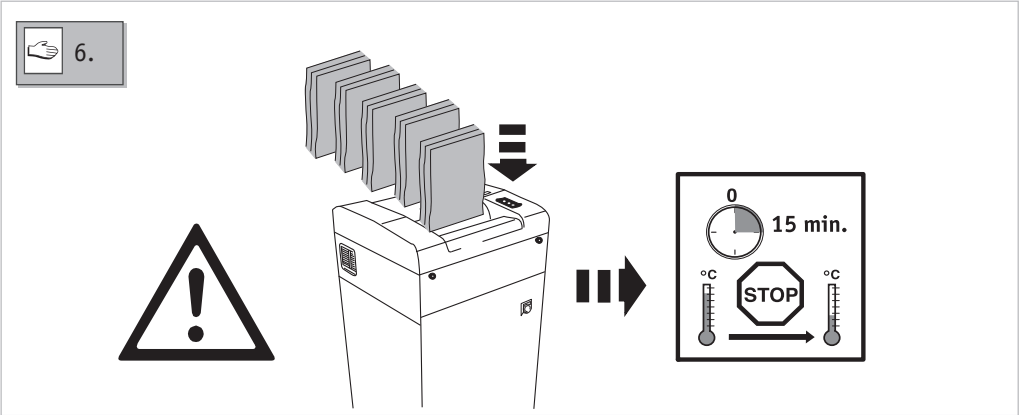
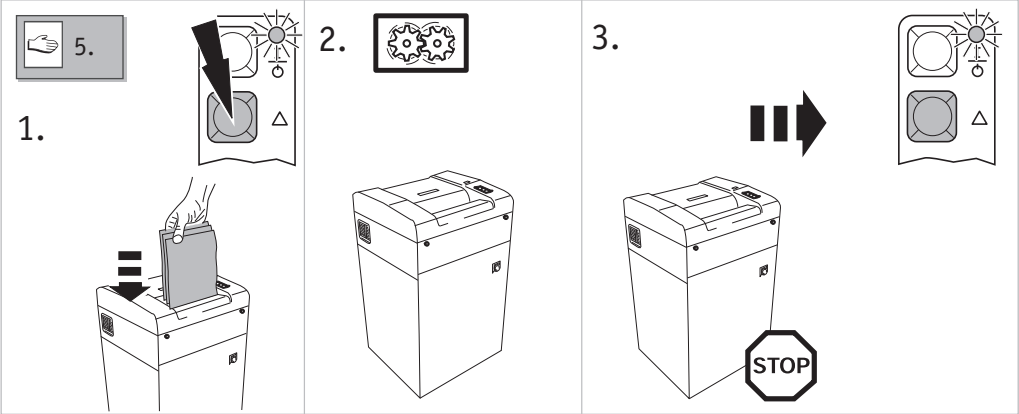
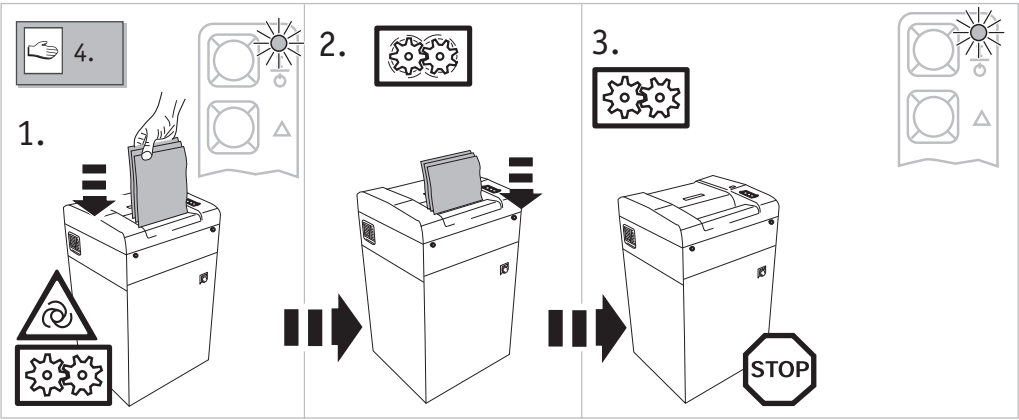

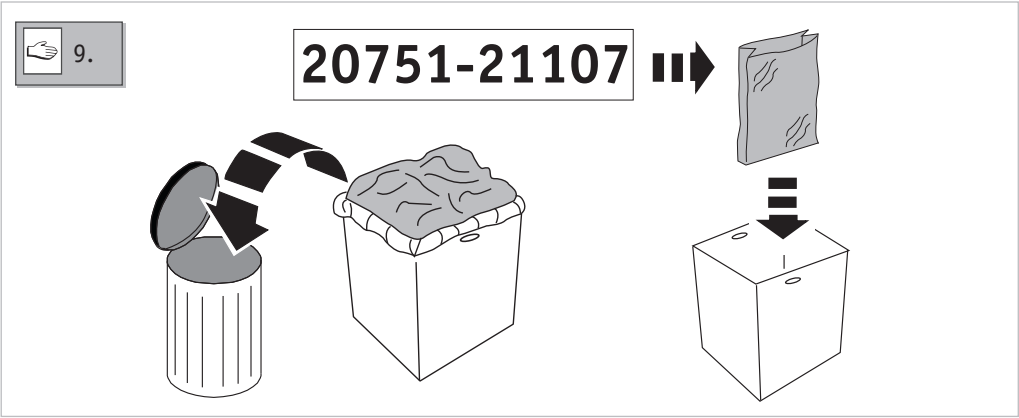
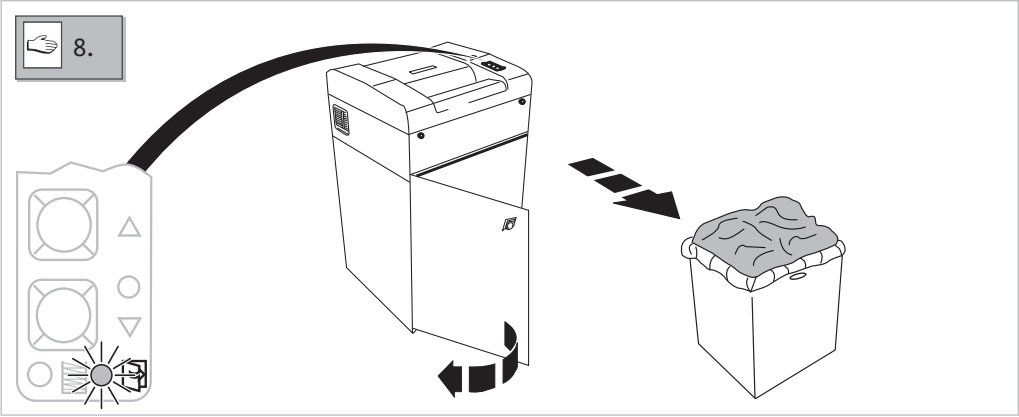
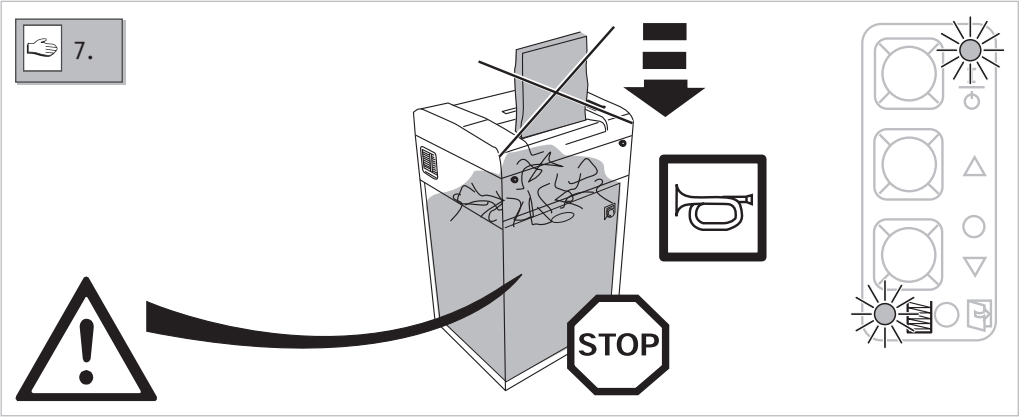

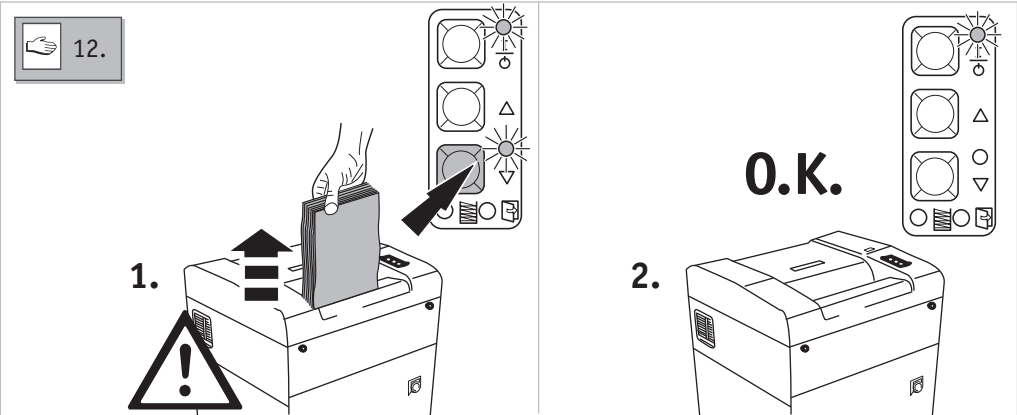
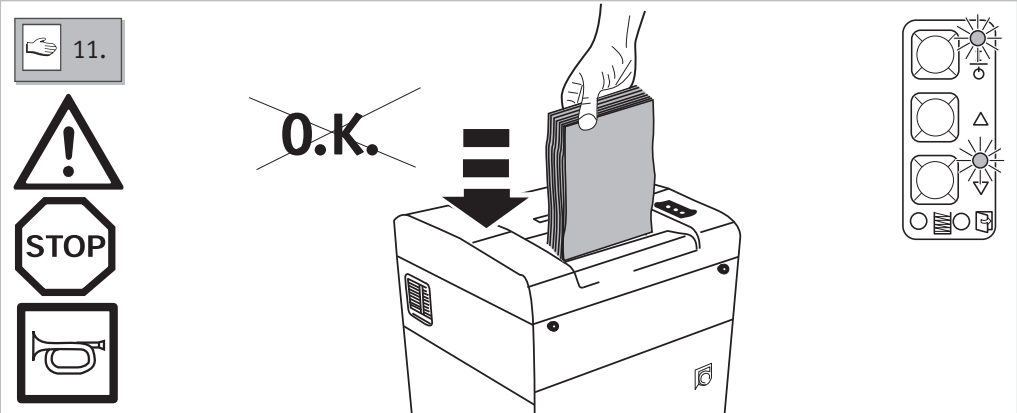
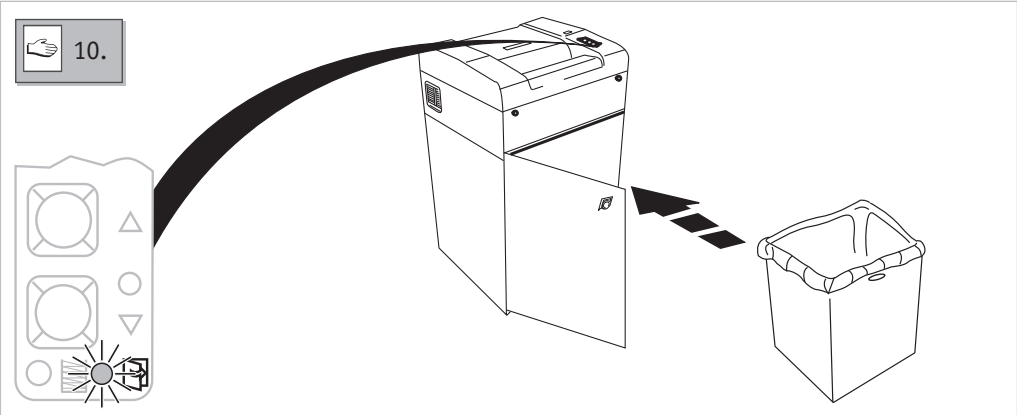

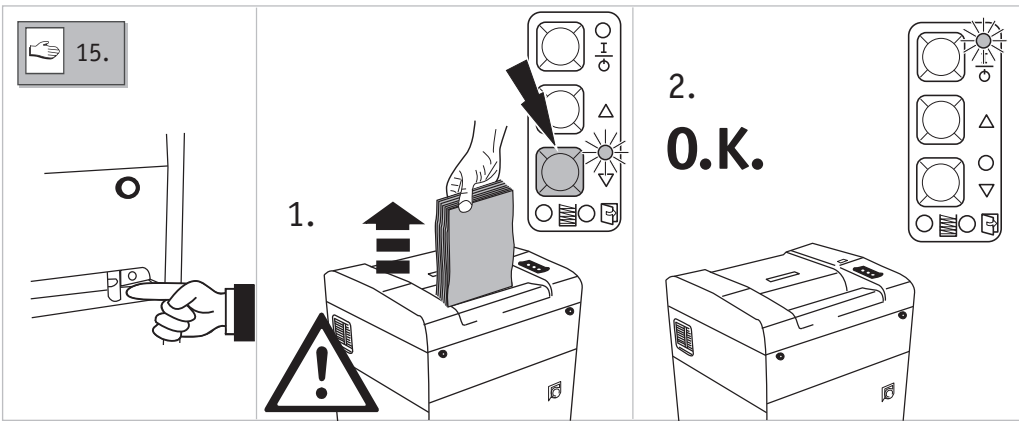
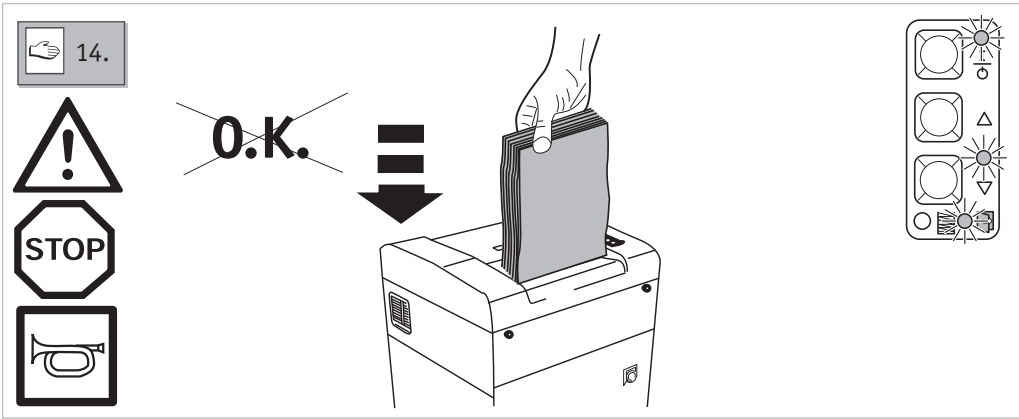
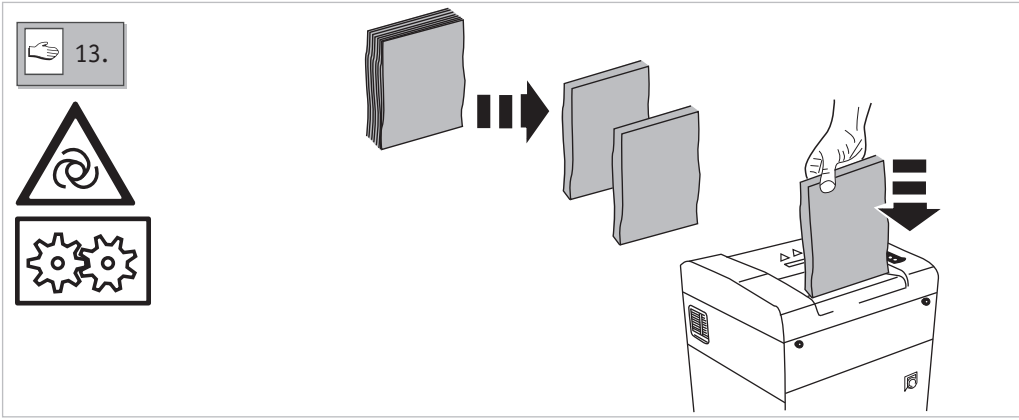

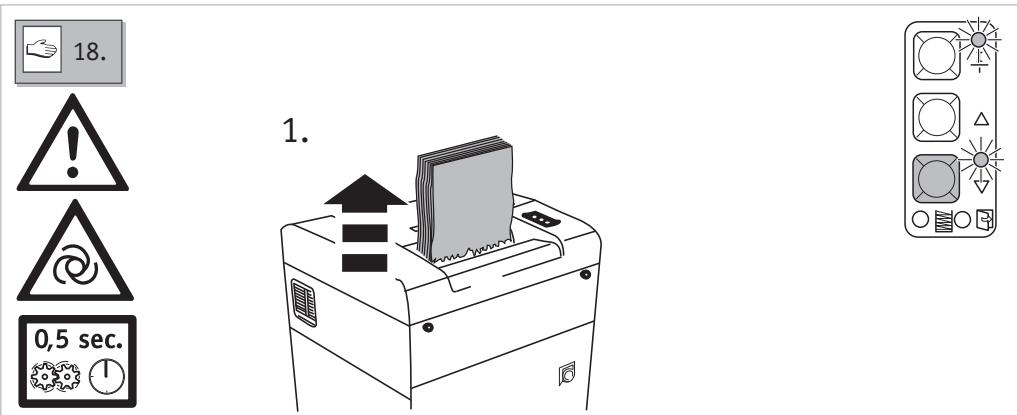
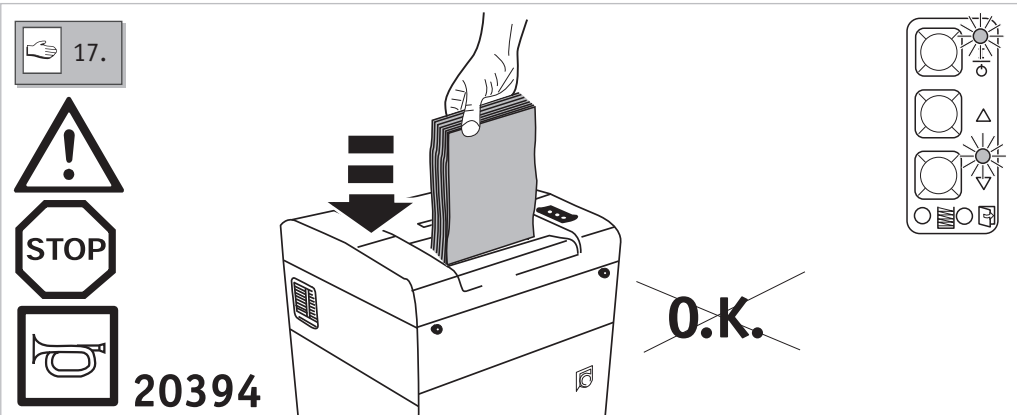
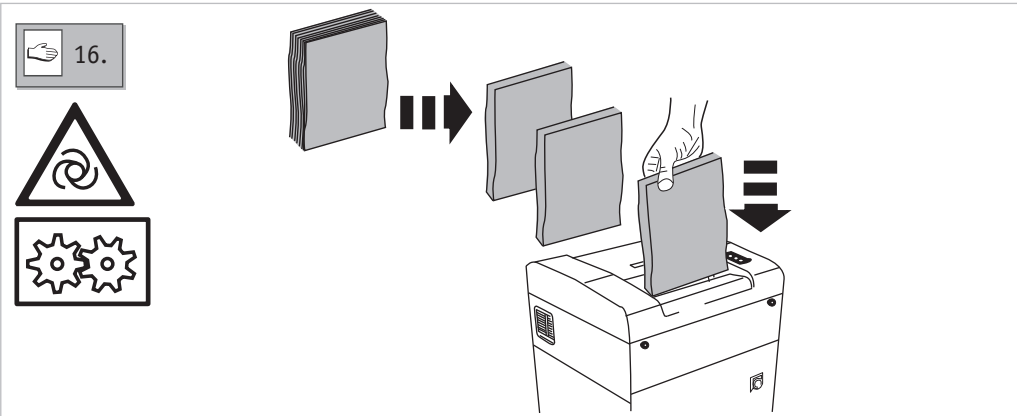



19.

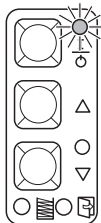
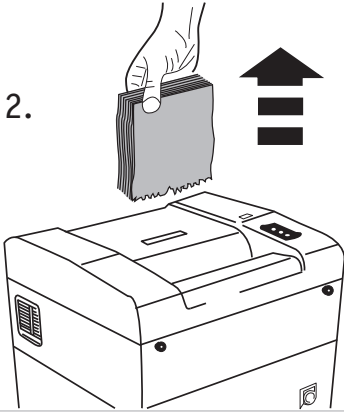

20.

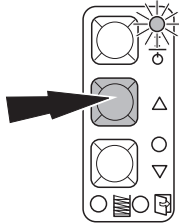
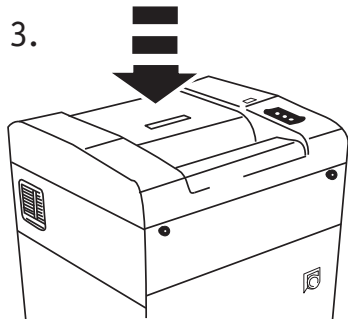

21.

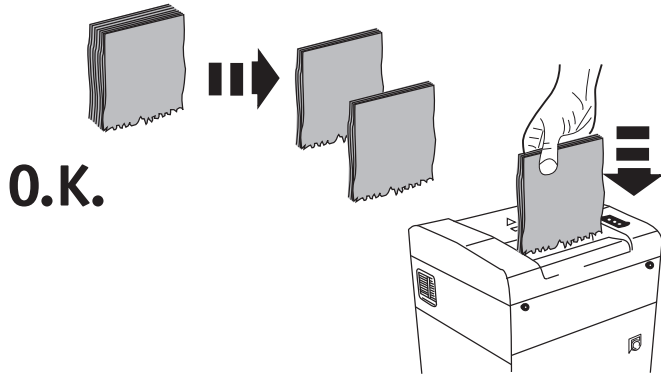



1.

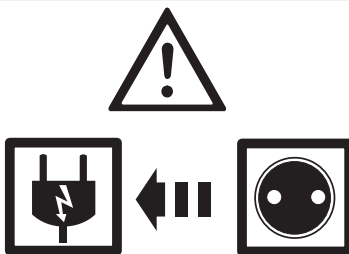
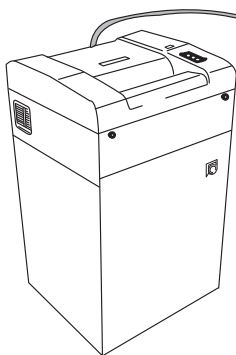

2.

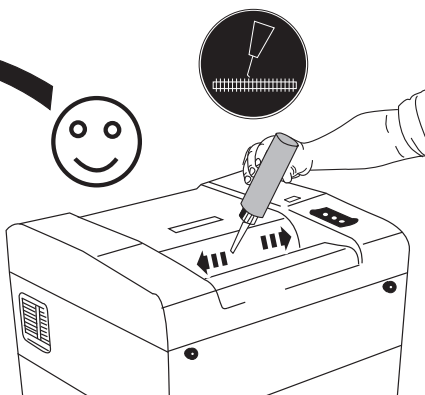
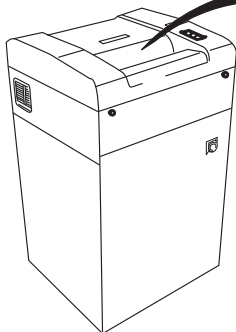

3.

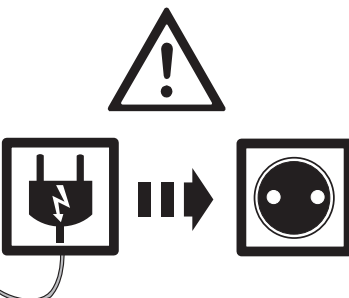
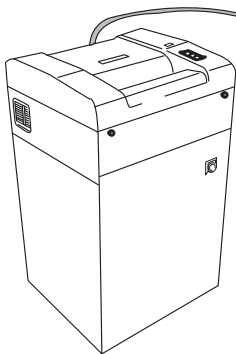

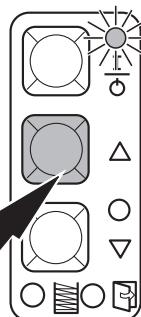
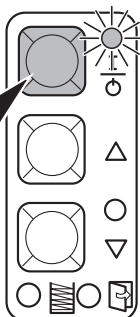
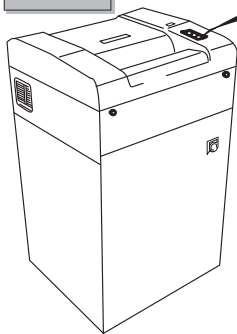
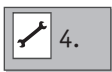

 5 sec.

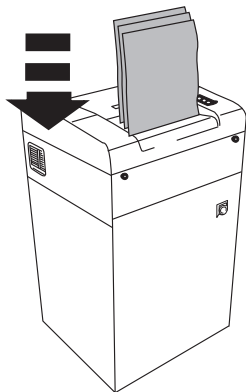

O.K.

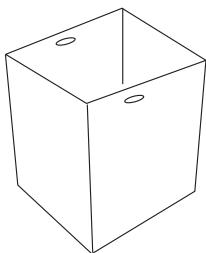
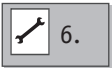

20739-20970



20793-04423



20751-21107

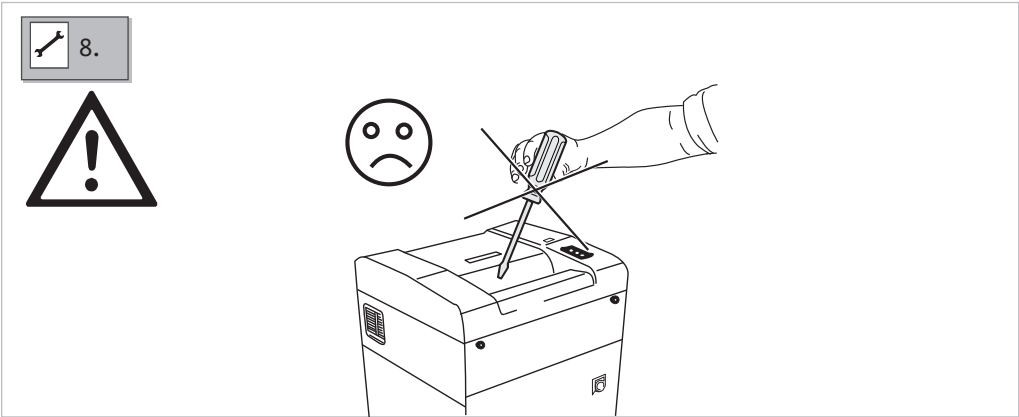
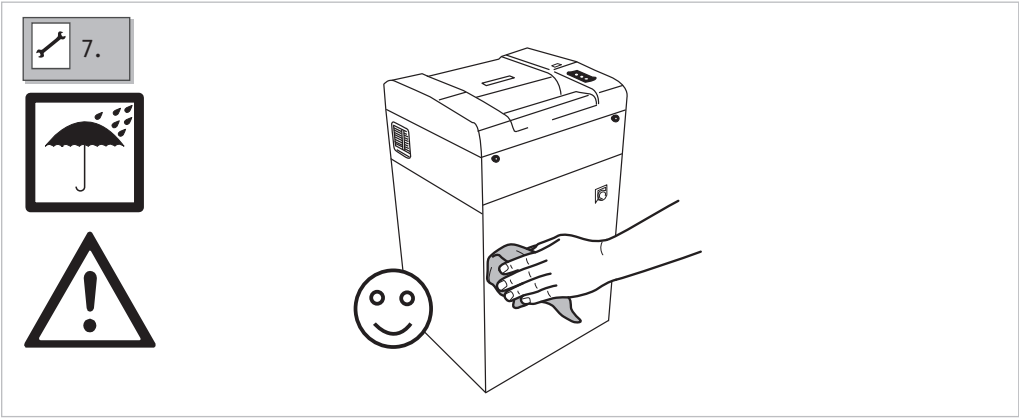

Headquarters:

Novus Dahle GmbH & Co. KG
Breslauer Straße 34-38
49808 Lingen | Germany

Service contact:

Novus Dahle GmbH & Co. KG
Nikolaus-A.-Otto-Straße 11
96472 Rödental | Germany

Tel.: +49 9563 75299-0

Fax: +49 9563 75299-333

E-Mail: info@dahle.de

Web: www.dahle.de